



CONNECT AND PROTECT

nVent RAYCHEM-Systeme für die Bautechnik

Brutto-Preisliste Januar 2023

Schweiz (CHF)

Ihr Partner in der Schweiz

Swiss-Heizbandtechnik GmbH
Breitstrasse 12 / Mülistrasse 20
CH-8426 Lufingen ZH

info@swiss-heizbandtechnik.ch
<https://swiss-heizbandtechnik.ch>

nvent

RAYCHEM

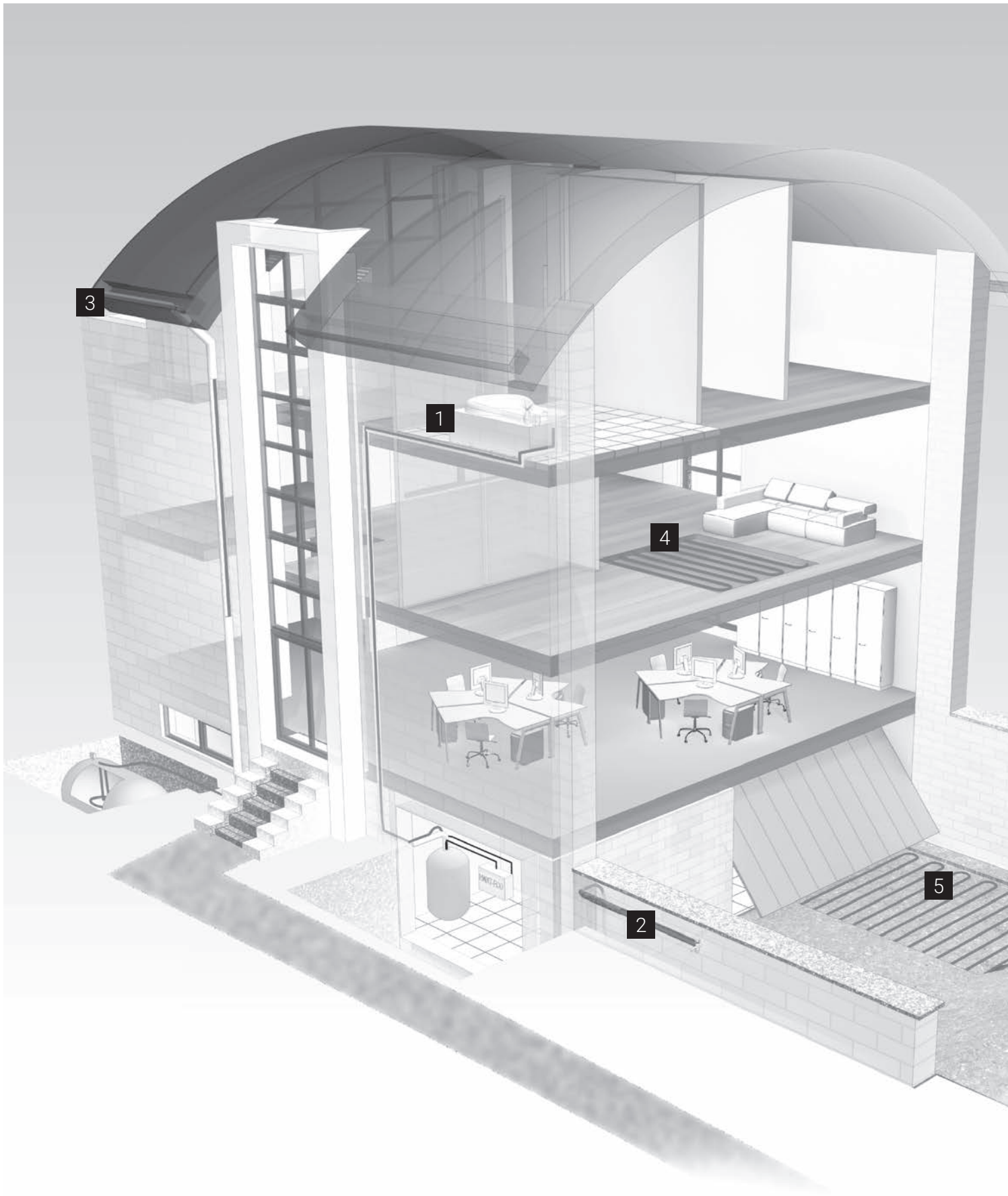

INHALT

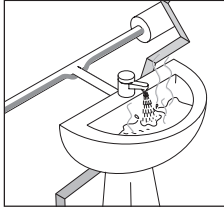
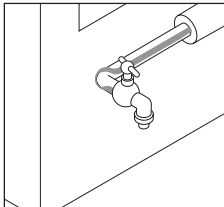
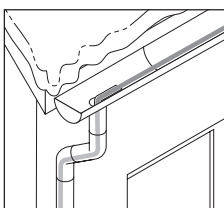
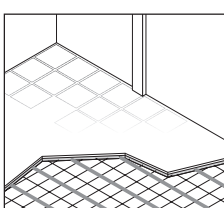
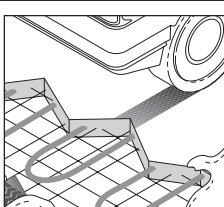
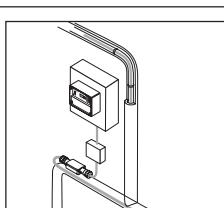
	1 Warmwasser- Temperaturhaltesystem	4
	2 Frostschutz und Temperaturhalten an Rohrleitungen	9
	3 Sicherheitssystem für Dachrinnen	18
	4 Fußbodenheizung	24
	5 Freiflächenheizung	33
	6 ACS-30 Regelungs- und Überwachungssystem für Begleitheizungsanwendungen in der Gebäudetechnik	41

suissetec
Innovative
Gebäudetechnik



Für nVent RAYCHEM Heizbänder besteht eine Gewährleistungsvereinbarung zwischen der Suissetec und der nVent.

Garantieleistungen

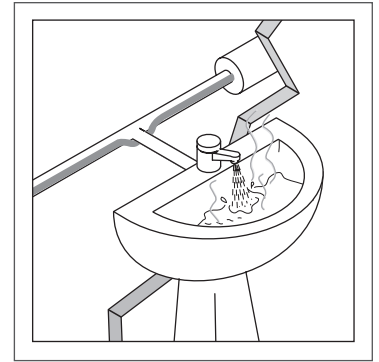
Die Gewährleistung, insbesondere die Garantie- und die Verjährungsfristen, bestimmen sich nach Art. 172 – 180 der SIA-Norm 118, Ausgabe 2013 (unter Ausschluss der Verweise auf Art. 169-171 SIA-Norm 118).

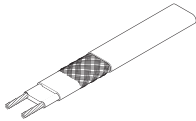
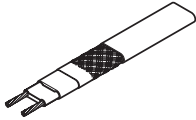
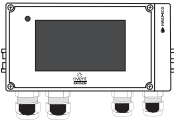

Warmwasser-Temperaturhaltesystem

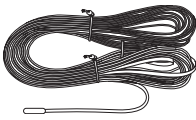
	BESTELLBEZEICHNUNG	SUISSETEC E-N°	PREIS / EINHEIT (CHF)	MENGE
WARMWASSER-TEMPERATURHALTUNG				
	SELBSTREGELNDES TEMPERATURHALTEBAND FÜR GROßANLAGEN			
	HWAT-R 266435-000	285.117, Typ 0	34.30 / M
	Selbstregelndes Temperaturhalteband, 12 W/m bei 70°C		119.705.269	
	HWAT-M 498639-000	285.113, Typ 0	30.50 / M
	Selbstregelndes Temperaturhalteband, 9 W/m bei 55°C		119.705.129	
	HWAT-M-SPOOLBOX-50 018662-000		1589.00 / STCK
	HWAT Selbstregelndes Heizband, 230 V, 9 W/m bei 55 °C, 50 m			
	SELBSTREGELNDES TEMPERATURHALTEBAND FÜR KLEINANLAGEN			
	HWAT-L 258015-000	285.111, Typ 0	28.90 / M
	Selbstregelndes Temperaturhalteband, 7 W/m bei 45°C		119.705.079	
THERMOSTATE/REGLER/SCHALTSCHRÄNKE				
	REGLER			
	HWAT-ECO V5 1244-019897	285.207, Typ 0	779.00 / STCK
	Elektronischer Regler HWAT-ECO-V5, farbiger Touchscreen 5", 230 V, Alarmrelais, DIN-Schiene, Polycarbonat		539.103.099	
	HWAT-T55 1244-015722	285.317, Typ 1	272.00 / STCK
	Thermostat mit Anlegefühler für kleine Rohr-Netze oder Anbindeleit. (bis 50 m)		539.108.229	
	ZUBEHÖR FÜR REGLER			
	R-PB-POWERSMART 1244-020365		65.00 / STCK
	Powerbank für Programmierung im stromlosen Zustand für HWATeco V5 , inklusive USB cable A-A		539.193.099	
	SENSOR-NTC-10M 1244-015847	285.317, Typ 2	45.80 / STCK
	Rohranlege-Temperaturfühler für HWAT-T55; HWAT-ECO-V5, RAYSTAT V5 , ELEXANT 450c als Ersatz- oder zusätzlicher Rohrleitungsfühler ; Länge 10 m		539.199.409	

SCHALTSCHRÄNKE

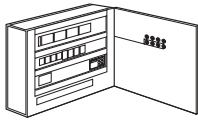

SBS-R-HWAT-1X13A 1244-021423		1260.00 / STCK
Schaltschrank für HWAT-L /M/R Warmwasser- Temperaturhaltesystem mit 1 Heizkreis (1 x C 13A/30 mA), Metallgehäuse, mit Regeleinheit HWAT-ECO V5	539.109.519	

SBS-R-HWAT-1X16A 1244-021424		1260.00 / STCK
Schaltschrank für HWAT-L /M/R Warmwasser- Temperaturhaltesystem mit 1 Heizkreis (1 x C 16A/30 mA), Metallgehäuse, mit Regeleinheit HWAT-ECO V5	539.106.719	

SBS-R-HWAT-3X16A 1244-021425	285.812, Typ 0	1743.00 / STCK
Schaltschrank für HWAT-L /M/R Warmwasser- Temperaturhaltesystem mit 3 Heizkreisen (3 x C 16A/30 mA), Metallgehäuse, mit Regeleinheit HWAT-ECO V5	539.106.339	

SBS-R-HWAT-3X20A 1244-016640	285.812, Typ 1	1743.00 / STCK
Schaltschrank für HWAT-L /M/R Warmwasser- Temperaturhaltesystem mit 3 Heizkreisen (3 x C 20A/30 mA), Metallgehäuse, mit Regeleinheit HWAT-ECO V5	539.106.239	

SBS-R-HWAT-6X16A 1244-021426	285.813, Typ 1	2876.00 / STCK
Schaltschrank für HWAT-L /M/R Warmwasser- Temperaturhaltesystem mit 6 Heizkreisen (6 x C 16A/30 mA), Metallgehäuse, mit Regeleinheit HWAT-ECO V5	539.106.169	

SBS-06-HV-ECO-10 539268-000	285.813, Typ 0	4580.00 / STCK
Schaltschrank für HWAT-L /M/R Warmwasser- Temperaturhaltesystem mit 6 Heizkreisen (6 x C 20A/30 mA), Metallgehäuse, mit Regeleinheit HWAT-ECO V5	539.105.139	

SBS-09-HV-ECO-10 294452-000	285.814, Typ 0	5988.00 / STCK
Schaltschrank für HWAT-L /M/R Warmwasser- Temperaturhaltesystem mit 9 Heizkreisen (9 x C 20A/30 mA), Metallgehäuse, mit Regeleinheit HWAT-ECO V5	539.105.149	

Sonderschaltschränke auf Anfrage

ZUBEHÖR



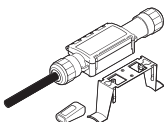

SCHNELLVERBINDUNGSSYSTEM RAYCLIC (SCHUTZART IP 68)

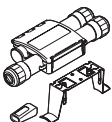



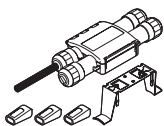
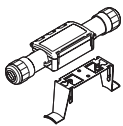
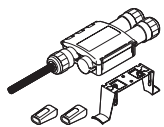
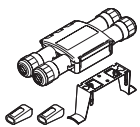
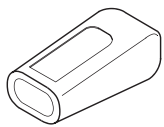
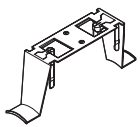
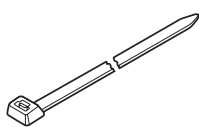

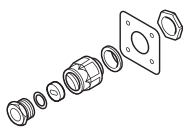

RAYCLIC-CE-02 235422-000	285.417, Typ 0	77.50 / STCK
Anschlussgarnitur mit 1,5 m Anschlussleitung 3 x 2,5 mm ² und einem Endabschluss, Haltebügel im Lieferumfang enthalten.	119.792.019	

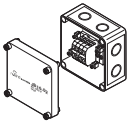

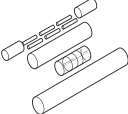
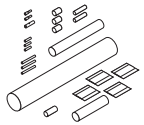
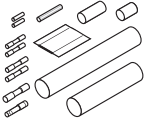
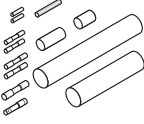
RAYCLIC-T-02 441524-000	285.432, Typ 0	129.00 / STCK
T-Abzweig, Verbindung für 3 Bänder mit einem Heizband- Endabschluss, Haltebügel im Lieferumfang enthalten.	119.792.219	

	BESTELLBEZEICHNUNG	SUISSETEC E-N°	PREIS / EINHEIT (CHF)	MENGE
	RAYCLIC-PT-02 636284-000 T-Abzweig mit Stromanschluss, Verbindung für 3 Bänder mit 1,5 m Anschlussleitung 3 x 2,5 mm ² und drei Endabschlüssen, Haltebügel im Lieferumfang enthalten.	285.435, Typ 0 119.792.319	169.50 / STCK
	RAYCLIC-S-02 364855-000 Verbindungsgarnitur für 2 Bänder, Haltebügel im Lieferumfang enthalten.	285.422, Typ 0 119.792.119	86.00 / STCK
	RAYCLIC-PS-02 716976-000 Verbindungsgarnitur mit Stromanschluss für 2 Bänder, mit 1,5 m langer Anschlussleitung 3 x 2,5 mm ² und zwei Endabschlüssen, Haltebügel im Lieferumfang enthalten.	285.426, Typ 0 119.792.519	144.00 / STCK
	RAYCLIC-X-02 001013-000 X-Abzweig, Verbindung für 4 Bänder mit zwei Heizband-Endabschlüssen, Haltebügel im Lieferumfang enthalten.	285.436, Typ 0 119.792.491	169.50 / STCK
	RAYCLIC-E-02 224727-000 Ersatz-Endabschluss (Nur für Anlagenerweiterungen + Reparaturen getrennt zu bestellen). Artikel ist im Lieferumfang der Raycllic-CE/T/PS/PT/X-02 enthalten.	285.437, Typ 0 119.790.219	21.30 / STCK
	RAYCLIC-SB-04 616809-000 Ersatz-Montagebügel, Montage am Rohr. Der Montagebügel ist im Lieferumfang der Raycllic-CE/T/PS/PT/S/X-02 Enthalten.		16.00 / STCK
BEFESTIGUNGSMATERIAL				
	KBL-10 102823-000 Kabelbinder, 370 mm x 8 mm, 100 Stück/Packung, max. DN80, UV-beständig	285.552, Typ 0 120.073.222	28.10 / PAC
	GT-66 C77220-000 Glasseideband z. Befestigung v. Heizleitung (nicht an Edelstahlrohr), 20 m/Rolle; 12 mm breit	285.565, Typ 0 171.009.000	15.40 / STCK
	GS-54 C77221-000 Glasseide-Klebeband (geeignet für Edelstahlrohre), 16 m / Rolle; 12,7 mm breit	285.565, Typ 1	22.90 / STCK
	ATE-180 846243-000 Aluminium-Klebeband (geeignet für Kunststoffrohre, Edelstahlrohre und Gussrohre), 55 m / Rolle; 63,5 mm breit	285.562, Typ 0 171.703.000	71.50 / STCK
EINFÜHRUNGSKIT FÜR ISOLIERUNGEN				
	IEK-20-M 1244-000965 Isolierungseinführung für Blechmantel mit Montageplatte für HWAT-L, HWAT-M, XL2-ZH, FS-C10-2X	285.611, Typ 0 119.793.619	23.40 / STCK

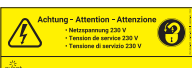
	BESTELLBEZEICHNUNG	SUISSETEC E-N°	PREIS / EINHEIT (CHF)	MENGE
	IEK-25-04 332523-000 Isolierungseinführung mit Montageplatte für HWAT-R, BTW, QTVR, XTV, KTV, VPL, IHT, FHT	285.611, Typ 1	26.20 / STCK
HEIZBAND-WARMSCHRUMPFVERBINDUNGEN				
	JB16-02 946607-000 Temperaturfester Anschlusskasten (Aufputz) für T-oder X-Abzweig, Anschlussklemmen 6 x 4 mm², 4 Pg 11/16 und 4 M20/25, IP 66 bis 20 A Absicherung	285.443, Typ 0 152.144.018	46.30 / STCK
	JB-SB-08 084799-000 Einarmiger Befestigungswinkel, Edelstahl, vertikal, für Anschlusskasten JB 16-02	152.944.918	20.50 / STCK
	S-06 054953-000 Verbindungsgarnitur, Warmschrumpftechnik, für XL2-ZH/ HWAT/GM2X(T)	285.422, Typ 1	34.60 / STCK
	TE-01-CR 1244-003202 T-Abzweig- und Endabschlussgarnitur für XL2-ZH/GM-2X(T)/ FS-C10-2X/HWAT; für 3 Heizbänder inkl. 2 Endabschlüsse bzw. für 2 Heizbänder und einem Zuleitungskabel	285.436, Typ 1	70.00 / STCK
	CCE-03-CR 568430-000 Kaltleiterverbindung und Endabschlussgarnitur, für HWAT, XL2-ZH und GM-2X, Warmschrumpftechnik	285.423, Typ 0 539.119.410	25.20 / STCK
	CCE-06-CR 1244-021907 Kaltleiterverbindung-/Endabschlussgarnitur, für HWAT, XL2-ZH, FS-C10-2X + GM-2X, Warmschrumpftechnik	285.423, Typ 1 122.405.009	25.20 / STCK
	CE20-01 734312-000 Anschluss- und Endabschlussgarnitur für XL2-ZH, FS-C10-2X, HWAT-L, HWAT-M und GM-2X (Schrumpftechnik) für Anschlusskasten	285.438, Typ 0 119.792.819	20.50 / STCK
	CE25-01 040466-000 Anschluss- und Endabschlussgarnitur für HWAT-R und GM-2XT	285.438, Typ 1	21.80 / STCK
NÜTZLICHE TOOLS				
AUFKLEBER				
	LAB-HWAT-D 767473-000 Kennzeichnungsaufkleber für Warmwasser- Temperaturhaltesystem "Elektrische Temperaturhaltung", Sprache: Deutsch; alle 5 m bei Aufputz-Rohrmontage auf der Dämmung bzw. dem Blechmantel befestigen.		3.50 / STCK
	LAB-ETL-DE/FR/IT 148648-000 Aufkleber "Elektrisch beheizt", Sprache: Deutsch, Französisch, Italienisch		1.20 / STCK

BESTELLBEZEICHNUNG	SUISSETEC E-N°	PREIS / EINHEIT (CHF)	MENGE
LAB-ETL-DE/FR/IT-WHITE 1244-007238 Aufkleber "Elektrisch beheizt", Sprache: Deutsch, Französisch, Italienisch - Weiss	285.542, Typ 0 175.517.805	1.20 / STCK
 LAB-I-01 938947-000 Aufkleber "Elektrisch beheizt", Sprache: Englisch		1.70 / STCK	
 LAB-38 688312-000 Hinweisaufkleber, 1 pro Absperrventil	285.543, Typ 0 175.518.505	1.20 / STCK
INBETRIEBNAHME Richtpreis für die Inbetriebnahme durch unseren Werkskundendienst für den Elektroanschluss inkl. Wegpauschale	285571, Typ 0	495.00 CHF
Richtpreis pro Elektroanschluss für die Inbetriebnahme jedes weiteren Elektroanschlusses	285572, Typ 0	95.00 CHF
Die effektiven Kosten für die Inbetriebnahmen werden durch einen der nVent-Kundendienste in Rechnung gestellt und können je nach Aufwand vom Richtpreis abweichen.			
Die Inbetriebnahmen für nVent RAYCHEM-Bänder sind direkt beim nVent-Kundendienst Schweiz anzufordern			
TYPENSCHILD ERHÄLTlich BEI: Tel. 041/766 30 80 nVent Thermal Europe GmbH			

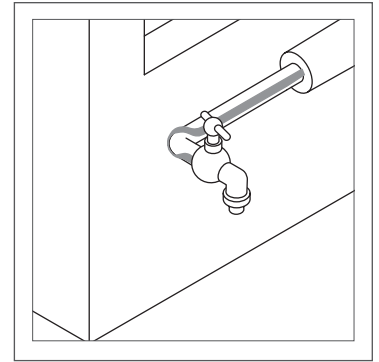

Frostschutz und Temperaturhalten an Rohrleitungen

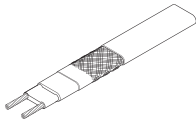
BESTELLBEZEICHNUNG	SUISSETEC E-N°	PREIS / EINHEIT (CHF)	MENGE
FROSTSCHUTZ AM ROHR			
SELBSTREGELNDES FROSTSCHUTZBAND			
<i>XL FROSTSCHUTZBAND</i>			
	10XL2-ZH P000002113	285.121, Typ 1	27.90 / M
	Selbstregelndes Frostschutzband 10W/m bei 5°C, halogenfrei, selbstverlöschend und raucharm,max.Umgebungstemperatur: 65°C		119.709.109
	15XL2-ZH P000002114	285.122, Typ 0	32.00 / M
	Selbstregelndes Frostschutzband 15W/m bei 5°C, halogenfrei, selbstverlöschend und raucharm,max.Umgebungstemperatur: 65°C		119.709.119
	26XL2-ZH P000002115	285.125, Typ 1	32.50 / M
	Selbstregelndes Frostschutzband 26W/m bei 5°C, halogenfrei, selbstverlöschend und raucharm, max.Umgebungstemperatur: 65°C		119.709.129
31XL2-ZH P000002116	285.126, Typ 0	47.30 / M	
Selbstregelndes Frostschutz- und Temperaturhalteband 31W/m bei 5°C, halogenfrei, selbstverlöschend und raucharm		119.709.139	
FS-C10-2X P000000732	285.121, Typ 0	32.90 / M	
Selbstregelndes Frostschutzband, 10 W/m bei 5°C,max. Umgebungstemperatur: 90°C,max. Heizkreislänge pro Heizkreis 150m bei C 16A Absicherung (nicht für das Schnellverbindingssystem RayClic geeignet).		119.709.029	
<i>BTV FROSTSCHUTZBAND</i>			
3BTV2-CT 469145-000	285.131, Typ 0	32.30 / M	
Selbstregelndes Heizband, 230V, 9 W/m bei 10°C, max. Betriebstemperatur: 65°C		119.709.029	
5BTV2-CT 487509-000	285.132, Typ 0	34.30 / M	
Selbstregelndes Heizband, 230V, 16 W/m bei 10°C, max. Betriebstemperatur: 65°C		119.709.049	

BESTELLBEZEICHNUNG	SUISSETEC E-N°	PREIS / EINHEIT (CHF)	MENGE
8BTV-2-CT 008633-000 Selbstregelndes Heizband, 230V, 25 W/m bei 10°C, max. Betriebstemperatur: 65°C	285.133, Typ 0 119.709.039	39.50 / M
10BTV2-CT 567513-000 Selbstregelndes Heizband, 230V, 29 W/m bei 10°C, max. Betriebstemperatur: 65°C	285.135, Typ 0 119.709.059	41.90 / M
SELBSTREGELNDES FROSTSCHUTZBAND IN MONTAGEBOX			
<i>XL-TRACE INSTALLER PACK</i>			
XL-Trace-InstallerPack-10XL-30m 1244-021262 Montagebox für einfaches Handling mit 10XL2-ZH (30 Meter Rolle)	119.708.009	706.50 / STCK
XL-Trace-InstallerPack-10XL-50m 1244-021263 Montagebox für einfaches Handling mit 10XL2-ZH (50 Meter Rolle)	119.708.109	1174.00 / STCK
XL-Trace-InstallerPack-10XL-80m 1244-021264 Montagebox für einfaches Handling mit 10XL2-ZH (80 Meter Rolle)	119.708.209	1879.00 / STCK
XL-Trace-InstallerPack-15XL-50m 1244-021265 Montagebox für einfaches Handling mit 15XL2-ZH (50 Meter Rolle)	119.708.309	1350.00 / STCK
XL-Trace-InstallerPack-15XL-80m 1244-021266 Montagebox für einfaches Handling mit 15XL2-ZH (80 Meter Rolle)	119.708.409	2160.00 / STCK
XL-Trace-InstallerPack-26XL-50m 1244-021267 Montagebox für einfaches Handling mit 26XL2-ZH (50 Meter Rolle)	119.708.509	1371.00 / STCK
XL-Trace-InstallerPack-26XL-80m 1244-021268 Montagebox für einfaches Handling mit 26XL2-ZH (80 Meter Rolle)	119.708.609	2191.00 / STCK
XL-Trace-InstallerPack-31XL-50m 1244-021269 Montagebox für einfaches Handling mit 31XL2-ZH (50 Meter Rolle)	119.708.709	1988.00 / STCK
XL-Trace-InstallerPack-31XL-80m 1244-021270 Montagebox für einfaches Handling mit 31XL2-ZH (80 Meter Rolle)	119.708.809	3181.00 / STCK





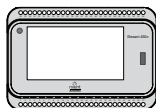

SELBSTREGELNDES FROSTSCHUTZBAND ANSCHLUSSFERTIG KONFEKTIONIERT



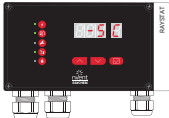
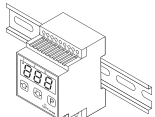
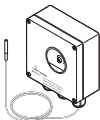

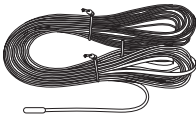
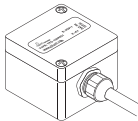
XL-TRACE KITS

10XL2-ZH-KIT-3m	1244-021271		180.00 / STCK
Selbstregelndes Frostschutzband 10XL2 , anschlussfertig konfektioniert mit 4 m Anschlusskabel, 230V, 10 W/m bei 5°C, 3 m Heizband			
10XL2-ZH-KIT-5m	1244-021272		230.50 / STCK
Selbstregelndes Frostschutzband 10XL2 , anschlussfertig konfektioniert mit 4 m Anschlusskabel, 230V, 10 W/m bei 5°C, 5 m Heizband			
10XL2-ZH-KIT-8m	1244-021273		337.00 / STCK
Selbstregelndes Frostschutzband 10XL2 , anschlussfertig konfektioniert mit 4 m Anschlusskabel, 230V, 10 W/m bei 5°C, 8 m Heizband			
10XL2-ZH-KIT-12m	1244-021274		441.50 / STCK
Selbstregelndes Frostschutzband 10XL2 , anschlussfertig konfektioniert mit 4 m Anschlusskabel, 230V, 10 W/m bei 5°C, 12 m Heizband			
10XL2-ZH-KIT-16m	1244-021275		530.00 / STCK
Selbstregelndes Frostschutzband 10XL2 , anschlussfertig konfektioniert mit 4 m Anschlusskabel, 230V, 10 W/m bei 5°C, 16 m Heizband			
10XL2-ZH-KIT-20m	1244-021276		641.50 / STCK
Selbstregelndes Frostschutzband 10XL2 , anschlussfertig konfektioniert mit 4 m Anschlusskabel, 230V, 10 W/m bei 5°C, 20 m Heizband			
10XL2-ZH-KIT-25m	1244-021277		762.50 / STCK
Selbstregelndes Frostschutzband 10XL2 , anschlussfertig konfektioniert mit 4 m Anschlusskabel, 230V, 10 W/m bei 5°C, 25m Heizband			
10XL2-ZH-KIT-30m	1244-021278		882.50 / STCK
Selbstregelndes Frostschutzband 10XL2 , anschlussfertig konfektioniert mit 4 m Anschlusskabel, 230V, 10 W/m bei 5°C, 30 m Heizband			

THERMOSTATE/REGLER/SCHALTSCHRÄNKE
THERMOSTATE
THERMOSTATE MIT ANLEGEFÜHLER

ELEXANT 450c	1244-021970		791.50 / STCK
Elektronisches Steuergerät für 2 unabhängige Heizkreise für nVent RAYCHEM Heizbänder für Hutschienenmontage im Schaltschrank, inklusive 1 Fühler			

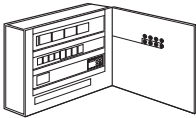
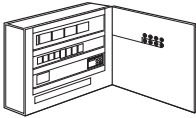
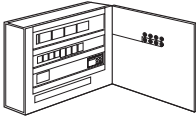
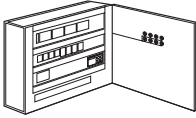
	BESTELLBEZEICHNUNG	SUISSETEC E-N°	PREIS / EINHEIT (CHF)	MENGE
	ELEXANT 450c-Modbus 1244-022623 Elektronisches Steuergerät, 195-253 VAC, Hutschiene montage, IP 20, 2-Heizungszonenregelung, MODBUS		936.50 / STCK
	RAYSTAT - V5 1244-022440 Elektronisches Steuergerät für nVent RAYCHEM Frostschutz- Heizbänder XL2-ZH Wand-/Hutschiene montage IP65; inklusive 1 Fühler	285.351, Typ 0 539.108.030	567.50 / STCK
	RAYSTAT-CONTROL-11-DIN 1244-006265 Elektronischer Thermostat für Temperaturerfassung mit Rohranlegefühler und Alarmrelais (8A Wechsler, potentialfrei) für Montage auf DIN Hutschiene (35 mm), Einstellbereich: 0°C bis + 63°C	285.317, Typ 0 539.100.109	391.00 / STCK
	AT-TS-13 728129-000 Elektronischer Thermostat für Temperaturerfassung mit Umgebungs-/Anlegefühler, Einstellbereich: -5°C bis +15°C; Max. zulässige Temperatur am Fühler : 80°C , Schaltstrom: 16 A	285.311, Typ 0 539.108.000	270.00 / STCK
	AT-TS-14 648945-000 Elektronischer Thermostat für Temperaturerfassung mit Umgebungs-/Anlegefühler, Einstellbereich: 0°C bis +120°C; Max. zulässige Temperatur am Fühler: 160°C , Schaltstrom: 16 A	285.313, Typ 0 539.108.002	270.00 / STCK
ZUBEHÖR FÜR THERMOSTATE				
	SENSOR-NTC-10M 1244-015847 Rohranlege-Temperaturfühler für HWAT-T55; HWATECO Version 5, RAYSTAT V5 , ELEXANT 450c als Ersatzfühler oder zusätzlicher Rohrleitungsfühler ; Länge 10 m	285.317, Typ 2 539.199.409	45.80 / STCK
	GM-TA-AS 1244-017965 Umgebungstemperaturfühler oder Ersatzfühler inklusive Gehäuse für Thermostat RAYSTAT-V5, Elexant 450c und GM-TA	539.107.119	87.50 / STCK
	SM-PT100-1 1244-022441 Sensormodule für Austausch Regler Raystat-control-10/Eco, für 1 Fühler PT100 , steckfertig für Raystat V5; ohne Fühler		75.50 / STCK
	SM-PT100-2 1244-022442 Sensormodul für Austausch Regler Raystat-control-10/Eco, für 2 Fühler PT100 , steckfertig für Elexant 450c; ohne Fühler		91.50 / STCK
	HARD-69 133571-000 Ersatz-Temperaturfühler für Thermostate AT-TS-13 und AT-TS-14 , Typ : PTC KTY83-110, Sensorkabellänge 6m.	539.199.309	58.00 / STCK

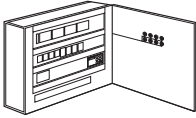
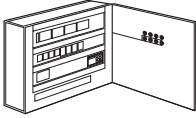
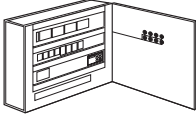
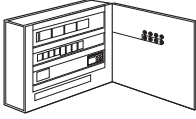
	BESTELLBEZEICHNUNG	SUISSETEC E-N°	PREIS / EINHEIT (CHF)	MENGE
	HARD-78 213430-000 Ersatz-Temperaturfühler für Thermostate RAYSTAT-CONTROL-10/-11/HWAT-ECO , Typ: PT-100 (3-leiter-Technik) nach IEC Klasse B, Sensorkabellänge 3m.	539.199.310	75.50 / STCK
	HARD-79 651224-000 Ersatz-Temperaturfühler für Thermostate RAYSTAT-ECO-10, Typ: PT-100 (3-leiter-Technik) nach IEC Klasse B, Sensorkabellänge 50 mm.	539.199.320	69.50 / STCK
	MONI-RS485-WIRE 549097-000 Abgeschirmtes Netzkabel für RS485-Verbindungen		13.70 / M	
	SBS-FP- 3x16A-ELEXANT450c 1244-022467 Schaltschrank für Frostschutz an Rohrleitungen, 3x16A, inklusive 1 Stck. Elexant 450c Regler, Metallgehäuse	285.821, Typ 0 539.106.179	2983.00 / STCK
	SBS-FP- 6x16A-ELEXANT450c 1244-022468 Schaltschrank für Frostschutz an Rohrleitungen, 6x16A, inklusive 1 Stck. Elexant 450c Regler, Metallgehäuse	285.822, Typ 0 539.106.389	3841.00 / STCK
	SBS-FP- 9x16A-ELEXANT450c 1244-022469 Schaltschrank für Frostschutz an Rohrleitungen, 9x16A, inklusive 1 Stck. Elexant 450c Regler, Metallgehäuse	285.823, Typ 0 539.106.469	5053.00 / STCK
	SBS-FP- 12x16A-ELEXANT450c 1244-022470 Schaltschrank für Frostschutz an Rohrleitungen, 12x16A, inklusive 1 Stck. Elexant 450c Regler, Metallgehäuse	285.824, Typ 0 539.106.759	6478.00 / STCK
	SBS-FP-MONT-ELEXANT-450c 1244-022471 Optional zusätzlich 2. Regler Elexant 450c vormontiert für Schaltschränke SBS-FP- 9 or 12x 16A, (Standard oder Modbus)	285.351, Typ 1 539.109.099	873.50 / STCK
	SBS-FP- 3x16A-ELEXANT450c-MODBUS 1244-022628 Schaltschrank für Frostschutz an Rohrleitungen, 3x16A, inklusive 1 Stck. Elexant 450c Regler, Modbus, Metallgehäuse		3452.00 / STCK
	SBS-FP- 6x16A-ELEXANT450c-MODBUS 1244-022629 Schaltschrank für Frostschutz an Rohrleitungen, 6x16A, inklusive 1 Stck. Elexant 450c Regler, Modbus Metallgehäuse		4417.00 / STCK
	SBS-FP- 9x16A-ELEXANT450c-MODBUS 1244-022630 Schaltschrank für Frostschutz an Rohrleitungen, 9x16A, inklusive 1 Stck. Elexant 450c Regler, Modbus Metallgehäuse		5810.00 / STCK
	SBS-FP-12x16A-ELEXANT450c-MODBUS 1244-022631 Schaltschrank für Frostschutz an Rohrleitungen, 12x16A, inklusive 1 Stck. Elexant 450c Regler, Modbus Metallgehäuse Sonderschaltschränke auf Anfrage		7449.00 / STCK

ZUBEHÖR

SCHNELLVERBINDUNGSSYSTEM RAYCLIC (SCHUTZART IP 68)

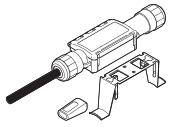

RAYCLIC-CE-02 235422-000	285.417, Typ 0	77.50 / STCK
Anschlussgarnitur mit 1,5 m Anschlussleitung 3 x 2,5 mm ² und einem Endabschluss, Haltebügel im Lieferumfang enthalten.			

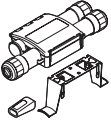

RAYCLIC-T-02 441524-000	285.432, Typ 0	129.00 / STCK
T-Abzweig, Verbindung für 3 Bänder mit einem Heizband-Endabschluss, Haltebügel im Lieferumfang enthalten.			

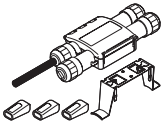

RAYCLIC-PT-02 636284-000	285.435, Typ 0	169.50 / STCK
T-Abzweig mit Stromanschluss, Verbindung für 3 Bänder mit 1,5 m Anschlussleitung 3 x 2,5 mm ² und drei Endabschlüssen, Haltebügel im Lieferumfang enthalten.			

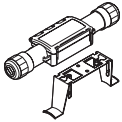

RAYCLIC-S-02 364855-000	285.422, Typ 0	86.00 / STCK
Verbindungsgarnitur für 2 Bänder, Haltebügel im Lieferumfang enthalten.			

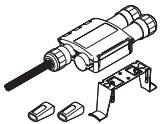

RAYCLIC-PS-02 716976-000	285.426, Typ 0	144.00 / STCK
Verbindungsgarnitur mit Stromanschluss für 2 Bänder, mit 1,5 m langer Anschlussleitung 3 x 2,5 mm ² und zwei Endabschlüssen, Haltebügel im Lieferumfang enthalten.			

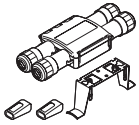

RAYCLIC-X-02 001013-000	285.436, Typ 0	169.50 / STCK
X-Abzweig, Verbindung für 4 Bänder mit zwei Heizband-Endabschlüssen, Haltebügel im Lieferumfang enthalten.			

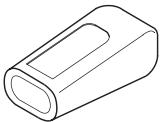

RAYCLIC-E-02 224727-000	285.437, Typ 0	21.30 / STCK
Ersatz-Endabschluss (Nur für Anlagenerweiterungen + Reparaturen getrennt zu bestellen). Der Endabschluss ist im Lieferumfang der Raycllic-CE/T/PS/PT/X-02 Enthalten.			

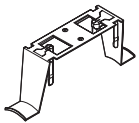

RAYCLIC-SB-04 616809-000		16.00 / STCK
Ersatz-Montagebügel, Montage am Rohr. Der Montagebügel ist im Lieferumfang der Raycllic-CE/T/PS/PT/S/X-02 Enthalten.			

HEIZBAND-WARMSCHRUMPFVERBINDUNGEN

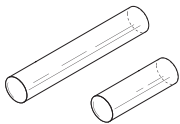



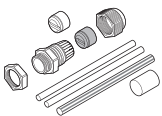

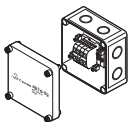

E-20 1244-022489	285.437, Typ 1	21.00 / STCK
Endabschluss, Warmschrumpftechnik, BTV, QTVR, ATEX			





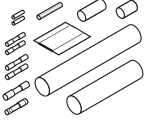
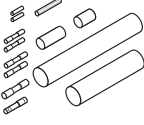
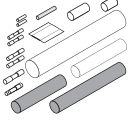
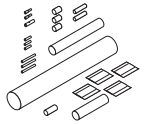
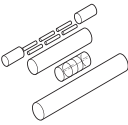
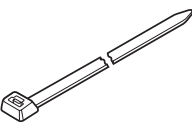



C25-21 311147-000	285.438, Typ 1	35.40 / STCK
Anschlussgarnitur in Warmschrumpftechnik mit M25-Gewinde, in Kombination mit einem Anschlusskasten, ATEX			

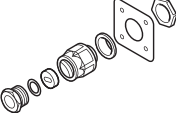
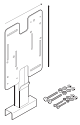

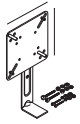
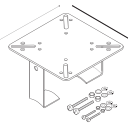
JB16-02 946607-000	285.443, Typ 0	46.30 / STCK
Temperaturfester Anschluss- und Verbindungskasten Abmessungen: 94 x 94 x 57 mm (Aufputz) für T-oder X-Abzweig, Anschlussklemmen 6 x 4 mm ² , 4 Pg 11/16 und 4 M20/25, IP 66 bis 20 A Absicherung			

	BESTELLBEZEICHNUNG	SUISSETEC E-N°	PREIS / EINHEIT (CHF)	MENGE
	JB-SB-08 084799-000 Einarmiger Befestigungswinkel, rostfreier Stahl (VA-Stahl) für Anschluss- und Verbindungskasten JB16-02, vertikal	152.944.918	20.50 / STCK
	CE20-01 734312-000 Anschluss- und Endabschlussgarnitur für XL2-ZH, FS-C10-2X, HWAT-L, HWAT-M und GM- 2X (Schrumpftechnik) für Anschlusskasten	285.438, Typ 0 119.792.819	20.50 / STCK
	CCE-03-CR 568430-000 Kaltleiterverbindung und Endabschlussgarnitur, für HWAT, XL2-ZH und GM-2X, Warmschrumpftechnik	285.423, Typ 0 539.119.410	25.20 / STCK
	CCE-06-CR 1244-021907 Kaltleiterverbindung und Endabschlußgarnitur, für HWAT, XL2-ZH, FS-C10-2X und GM-2X, Warmschrumpftechnik	285.423, Typ 1 122.405.009	25.20 / STCK
	CCE-04-CT 243676-000 Kaltleiterverbindung und Endabschlussgarnitur, für GM-2XT und BTV2-CT, Warmschrumpftechnik	285.425, Typ 0 539.199.420	45.50 / STCK
	TE-01-CR 1244-003202 T-Abzweig- und Endabschlussgarnitur für XL2-ZH/GM-2X(T)/FS-C10-2X/HWAT; für 3 Heizbänder inkl. 2 Endabschlüsse bzw. für 2 Heizbänder und einem Zuleitungskabel	285.436, Typ 1	70.00 / STCK
	S-06 054953-000 Verbindungsgarnitur für XL2-ZH/HWAT/GM2X(T)/FS-C10-2X	285.422, Typ 1	34.60 / STCK
	S-20 1244-022490 Verbindungsgarnitur in Warmschrumpftechnik für selbstregelnde Heizbänder vom Typ BTV, ATEX	285.422, Typ 2	55.65 / STCK
BEFESTIGUNGSMATERIAL				
	KBL-10 102823-000 Kabelbinder 100 Stück/Packung, Länge: 370 mm, max. DN80, UV-beständig	285.552, Typ 0 120.073.222	28.10 / PAC
	GT-66 C77220-000 Standard-Glaseide-Klebeband (nicht geeignet für Edelstahlrohre), 20 m / Rolle; 12 mm breit	285.565, Typ 0 171.009.000	15.40 / STCK
	GS-54 C77221-000 Glaseide-Klebeband (geeignet für Edelstahlrohre), 16 m / Rolle; 12,7 mm breit	285.565, Typ 1	22.90 / STCK
	ATE-180 846243-000 Aluminium-Klebeband (geeignet für Kunststoffrohre, Edelstahlrohre und Gussrohre), 55 m / Rolle; 63,5 mm breit	285.562, Typ 0 171.703.000	71.50 / STCK

BESTELLBEZEICHNUNG		SUISSETEC E-N°	PREIS / EINHEIT (CHF)	MENGE
EINFÜHRUNGSKIT FÜR ISOLIERUNGEN				
	IEK-20-M 1244-000965	285.611, Typ 0	23.40 / STCK
	Isolierungseinführung für Blechmantel mit Montageplatte für HWAT-L, HWAT-M, XL2-ZH, FS-C10-2X	119.793.619		
ZUSÄTZLICHES ZUBEHÖR				
	SB-100 192932-000		75.50 / STCK
	Befestigungswinkel mit Schutzrohr (rostfreier Stahl) für AT-TS-13/14, JB16-02, JB-82, JB-EX-20/21, JBU-100, RAYSTAT-EX-02/03/04, T-M-10-S/+x+y und ETS-05-L2-E/H2-E.	539.199.200		
	SB-101 990944-000		57.00 / STCK
	Doppelarmiger Befestigungswinkel (rostfreier Stahl) für AT-TS-13/14, JB16-02, JB-82, JB-EX-20/21, JBU-100, MO NI-PT100-4/20mA /EXE/NH, RAYSTAT-EX-02/03/04, T-M-10-S/+x+y und ETS-05-L2-E/H2-E.			
	SB-110 707366-000		37.80 / STCK
	Befestigungswinkel (rostfreier Stahl) für AT-TS-13/14, JB16-02, JB-82, JB-EX-20, RAYSTAT-EX-02, T-M-20-S/+x+y(/EX) und ETS-05-L2-E/H2-E.			
	SB-111 579796-000		37.80 / STCK
	Doppelarmiger Befestigungswinkel (rostfreier Stahl) für AT-TS-13/14, JB16-02, JB-82, JB-EX-20, MONI-PT100-4/20mA /EXE/NH, RAYSTAT-EX-02, T-M-10-S/+x+y und ETS-05-L2-E/H2-E.			
AUFKLEBER				
	LAB-ETL-DE/FR/IT 148648-000		1.20 / STCK
	Kennzeichnungsaufkleber "Netzspannung 230 V", Sprache: Deutsch, Französisch, Italienisch, alle 5 m bei Aufputz-Rohrmontage auf der Dämmung bzw. dem Blechmantel befestigen.			
	LAB-ETL-DE/FR/IT-WHITE 1244-007238	285.542, Typ 0	1.20 / STCK
	Aufkleber "Elektrisch beheizt", Sprache: Deutsch, Französisch, Italienisch - Weiss	175.517.805		
	LAB-I-01 938947-000		1.70 / STCK
	Aufkleber "Elektrisch beheizt", Sprache: Englisch			
INBETRIEBNAHME		285571, Typ 0	495.00 CHF
Richtpreis für die Inbetriebnahme durch unseren Werkskundendienst für den Elektroanschluss inkl. Wegpauschale				
Richtpreis pro Elektroanschluss für die Inbetriebnahme jedes weiteren Elektroanschlusses		285572, Typ 0	95.00 CHF

BESTELLBEZEICHNUNG**SUISSETEC
E-N°****PREIS /
EINHEIT (CHF) MENGE**

Die effektiven Kosten für die Inbetriebnahmen werden durch einen der nVent-Kundendienste in Rechnung gestellt und können je nach Aufwand vom Richtpreis abweichen.



Die Inbetriebnahmen für nVent RAYCHEM-Bänder sind direkt beim nVent-Kundendienst Schweiz anzufordern

TYPENSCHILD ERHÄLTlich BEI: Tel. 041/766 30 80

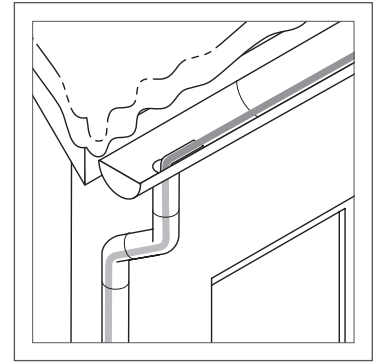
nVent Thermal Europe GmbH

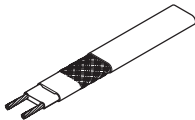

Sicherheitssystem für Dachrinnen

BESTELLBEZEICHNUNG	SUISSETEC E-N°	PREIS / EINHEIT (CHF)	MENGE
SCHNEE- UND EISFRIEHALTUNG VON DACHRINNEN UND FALLROHREN			
SELBSTREGELNDES DACHRINNEN-HEIZBAND			
 ICESTOP-GM-2X 446105-000 Selbstregelndes Dachrinnenheizband für Dachrinnen und Fallrohre/Ablaufrinnen und Freiflächen, Schutzmantel aus modifiziertem Polyolefin (UV-beständig), 36 W/m in Eis bei 0 °C, 18 W/m in Luft, max. Heizkreislänge pro Heizkreis 80m bei C 20A Absicherung	119.700.519	29.30 / M
ICESTOP-GM-2XT 092961-000 Selbstregelndes, oel- und bitumenbeständiges Dachrinnenheizband für Dachrinnen und Fallrohre / Ablaufrinnen und Freiflächen, Schutzmantel aus modifiziertem Fluorpolymer (UV-beständig), 36 W/m im Eiswasser, 18W/m bei 0°C in Luft, max. Heizkreislänge pro Heizkreis 80m bei C 20A Absicherung.	119.702.169	38.50 / M
SELBSTREGELNDES DACHRINNEN-HEIZBAND GM-2X (ANSCHLUSSFERTIG KONFEKTIONIERT)			
*CH : MAX. 13A			
<i>ANSCHLUSSFERTIG KONFEKTIONIERT MIT 8 M ANSCHLUSSKABEL 3 X 1,5 MM² UND EINEM ENDABSCHLUSS.</i>			
 GM-2X-SA-5 191808-000 Vorkonfektioniertes, selbstregelndes Heizband, 230 V, 36 W/m in Eis bei 0 °C, 18 W/m in Luft, 5 m	119.706.119	251.00 / STCK
GM-2X-SA-8 106160-000 Vorkonfektioniertes, selbstregelndes Heizband, 230 V, 36 W/m in Eis bei 0 °C, 18 W/m in Luft, 8 m	119.706.219	352.50 / STCK
GM-2X-SA-12 159067-000 Vorkonfektioniertes, selbstregelndes Heizband, 230 V, 36 W/m in Eis bei 0 °C, 18 W/m in Luft, 12 m	119.706.319	473.00 / STCK
GM-2X-SA-16 650854-000 Vorkonfektioniertes, selbstregelndes Heizband, 230 V, 36 W/m in Eis bei 0 °C, 18 W/m in Luft, 16 m	119.706.419	598.00 / STCK

BESTELLBEZEICHNUNG	SUISSETEC E-N°	PREIS / EINHEIT (CHF)	MENGE
GM-2X-SA-20 973923-000		725.00 / STCK
Vorkonfektioniertes, selbstregelndes Heizband, 230 V, 36 W/m in Eis bei 0 °C, 18 W/m in Luft, 20 m			
GM-2X-SA-25 838627-000		882.50 / STCK
Vorkonfektioniertes, selbstregelndes Heizband, 230 V, 36 W/m in Eis bei 0 °C, 18 W/m in Luft, 25 m			
GM-2X-SA-30 925956-000		1039.00 / STCK
Vorkonfektioniertes, selbstregelndes Heizband, 230 V, 36 W/m in Eis bei 0 °C, 18 W/m in Luft, 30 m			
RIM-ENTWÄSSERUNGSSYSTEM			
RIM-DRAINTRACE-System 1244-022477		690.00 / STCK	
RIM-DRAINTRACE-KIT Bausatz zur Beizung vorhandener Dachabläufe mit vorkonfektioniertem Heizband GM2-XT (230V)			

THERMOSTATE/REGLER/SCHALTSCHRÄNKE

THERMOSTATE

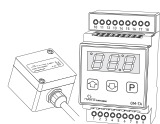

GM-TA 1244-017783		255.00 / STCK
nVent RAYCHEM GM-TA, digitaler Zweipunkt-Thermostat für Dachrinnenbeheizungen bis zu 30m, inklusive Aussentemperaturfühler, hutschienenfähig.			

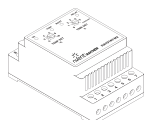

RAYSTAT-M2 1244-016962		324.00 / STCK
Elektronischer Temperaturregler für Rampen und Dachrinnenanwendung, Hutschienenmontage (Fühler nicht im Lieferumfang enthalten)			

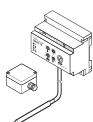

EMDR-10 449554-000		997.50 / STCK
Elektronisches Steuergerät für Dachrinnenheizung mit einem Lufttemperatur- und einem Feuchtefühler (inkl. VIA-DU-A10 und HARD-45), Alarmrelais (2A Wechsler, potentialfrei), Schaltstrom: 10 A.			

ZUBEHÖR FÜR THERMOSTATE

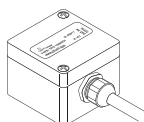

GM-TA-AS 1244-017965		87.50 / STCK
Umgebungstemperaturfühler oder Ersatzfühler inklusive Gehäuse für Thermostat RAYSTAT-V5, Elexant 450c und GM-TA			

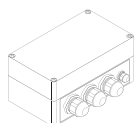

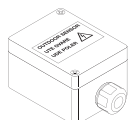

GM-TA-OUTDOOR-Box 1244-017966		78.00 / STCK
Schutzgehäuse bei Aussenanwendung für Thermostat GM-TA inklusive Aussentemperaturfühler; IP65			



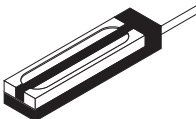
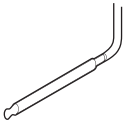
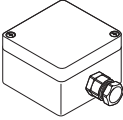
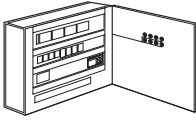
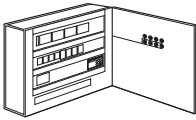

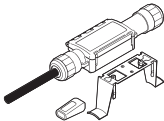
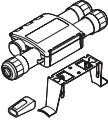
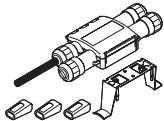
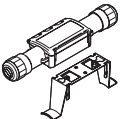
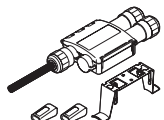
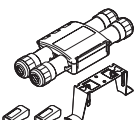
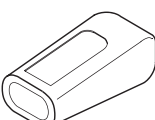
RAYSTAT-M2-A-SENSOR 1244-016963		73.50 / STCK
Umgebungstemperaturfühler für Raystat-M2 Regler			

	BESTELLBEZEICHNUNG	SUISSETEC E-N°	PREIS / EINHEIT (CHF)	MENGE
	RAYSTAT-M2-R-SENSOR 1244-016965 Dachrinnenfeuchtigkeitsfühler für Raystat-M2 Regler		339.50 / STCK
	HARD-45 145806-000 Ersatz-Feuchtefühler für Regeleinheit EMDR-10	539.199.319	170.50 / STCK
	VIA-DU-A10 130616-000 Ersatz-Temperaturfühler für Regeleinheiten EMDR-10/ VIA-DU-20	539.107.019	94.00 / STCK
SCHALTSCHRÄNKE				
	SBS-R-GM-1X10A 1244-016632 Schaltschrank für GM-2X/2XT Dachrinnenheizungssystem mit 1 Heizkreis (1 x C 10A/30 mA), Kunststoffgehäuse, mit Regeleinheit EMDR-10	539.106.019	1644.00 / STCK
	SBS-R-GM-1X16A 1244-016634 Schaltschrank für GM-2X/2XT Dachrinnenheizungssystem mit 1 Heizkreis (1 x C 16A/30 mA), Kunststoffgehäuse, mit Regeleinheit EMDR-10	539.106.119	1644.00 / STCK
	SBS-R-GM-3X10A 1244-016633 Schaltschrank für GM-2X/2XT Dachrinnenheizungssystem mit 3 Heizkreis (3 x C 10A/30 mA), Kunststoffgehäuse, mit Regeleinheit EMDR-10	539.106.039	2082.00 / STCK
	SBS-R-GM-3X16A 1244-016635 Schaltschrank für GM-2X/2XT Dachrinnenheizungssystem mit 3 Heizkreis (3 x C 16A/30 mA), Kunststoffgehäuse, mit Regeleinheit EMDR-10	539.106.139	2082.00 / STCK
	SBS-R-GM-3x20A 1244-022194 Schaltschrank für GM-2X/2XT Dachrinnenheizungssystem mit 3 Heizkreisen (3 x C 20A/30 mA), Kunststoffgehäuse, mit Regeleinheit EMDR-10	539.106.539	2082.00 / STCK
	SBS-R-GM-6X16A 1244-021778 Schaltschrank für GM-2X/2XT Dachrinnenheizungssystem mit 6 Heizkreisen (6 x C 16A/30 mA), Kunststoffgehäuse, mit Regeleinheit EMDR-10	539.106.369	3434.00 / STCK
	SBS-03-EV-10 295014-000 Schaltschrank für GM-2X/2XT Dachrinnenheizungssystem mit 3 Heizkreis (3 x C 20A/30 mA), Metallgehäuse, mit Regeleinheit EMDR-10	539.105.319	2741.00 / STCK
	SBS-06-EV-10 458484-000 Schaltschrank für GM-2X/2XT Dachrinnenheizungssystem mit 6 Heizkreis (6 x C 20A/30 mA), Metallgehäuse, mit Regeleinheit EMDR-10	539.105.329	3681.00 / STCK

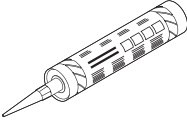
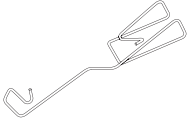
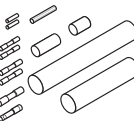

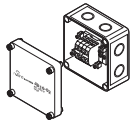
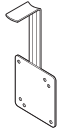
BESTELLBEZEICHNUNG		SUISSETEC E-N°	PREIS / EINHEIT (CHF)	MENGE
SBS-09-EV-10	206336-000		4646.00 / STCK
Schaltschrank für GM-2X/2XT Dachrinnenheizungssystem mit 9 Heizkreis (9 x C 20A/30 mA), Metallgehäuse, mit Regeleinheit EMDR-10		539.105.339		
SBS-12-EV-10	282458-000		5777.00 / STCK
Schaltschrank für GM-2X/2XT Dachrinnenheizungssystem mit 12 Heizkreis (12 x C 20A/30 mA), Metallgehäuse, mit Regeleinheit EMDR-10		539.105.349		
Sonderschaltschränke auf Anfrage				
ZUBEHÖR				
SCHNELLVERBINDUNGSSYSTEM RAYCLIC - NICHT IN DIE DACHRINNE LEGEN!				
	RAYCLIC-CE-02	235422-000	285.417, Typ 0	77.50 / STCK
Anschlussgarnitur mit 1,5 m Anschlussleitung 3 x 2,5 mm ² und einem Endabschluss, Haltebügel im Lieferumfang enthalten.		119.792.019		
	RAYCLIC-T-02	441524-000	285.432, Typ 0	129.00 / STCK
T-Abzweig, Verbindung für 3 Bänder mit einem Heizband-Endabschluss, Haltebügel im Lieferumfang enthalten.		119.792.219		
	RAYCLIC-PT-02	636284-000	285.435, Typ 0	169.50 / STCK
T-Abzweig mit Stromanschluss, Verbindung für 3 Bänder mit 1,5 m Anschlussleitung 3 x 2,5 mm ² und drei Endabschlüssen, Haltebügel im Lieferumfang enthalten.		119.792.319		
	RAYCLIC-S-02	364855-000	285.422, Typ 0	86.00 / STCK
Verbindungsgarnitur für 2 Bänder, Haltebügel im Lieferumfang enthalten.		119.792.119		
	RAYCLIC-PS-02	716976-000	285.426, Typ 0	144.00 / STCK
Verbindungsgarnitur mit Stromanschluss für 2 Bänder, mit 1,5 m langer Anschlussleitung 3 x 2,5 mm ² und zwei Endabschlüssen, Haltebügel im Lieferumfang enthalten.		119.792.519		
	RAYCLIC-X-02	001013-000	285.436, Typ 0	169.50 / STCK
X-Abzweig, Verbindung für 4 Bänder mit zwei Heizband-Endabschlüssen, Haltebügel im Lieferumfang enthalten.		119.792.491		
	RAYCLIC-E-02	224727-000	285.437, Typ 0	21.30 / STCK
Ersatz-Endabschluss (Nur für Anlagenerweiterungen + Reparaturen getrennt zu bestellen). Der Endabschluss ist im Lieferumfang der Raycllic-CE/T/PS/PT/X-02 Enthalten.		119.790.219		
	RAYCLIC-SB-02	852001-000		16.00 / STCK
Montagebügel, Wandmontage				

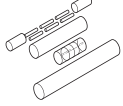
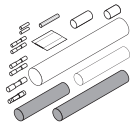
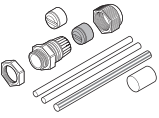
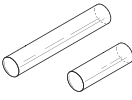
	BESTELLBEZEICHNUNG	SUISSETEC E-N°	PREIS / EINHEIT (CHF)	MENGE
BEFESTIGUNGSMATERIAL				
	GM-RAKE 912791-000 Befestigungsbügel, Edelstahl, mit Kabelbindern	119.790.119	13.60 / STCK
	ICESTOP-GMK-RC 153651-000 Befestigungsplatten, Aluminium, 50 Stück/Packung	119.700.529	90.50 / PAC
	GM-SEAL-02 1244-012310 Universalkleber auf Polyurethan-Basis Kartusche 300 ml	119.700.539	48.60 / STCK
	GM-CLIP-L 1244-013851 Clip zur schnellen und zuverlässigen Befestigung der Dachrinnen- Heizbänder GM-2X, GM-2XT an Aufdachrinnen mit L-Profil (10 Clips/Packung)		62.50 / PAC
	GM-CLIP-M 1244-013850 Clip zur schnellen und zuverlässigen Befestigung der Heizbänder GM-2X, GM-2XT an halbrunden Dachrinnen (10 Clips/Packung)		57.50 / PAC
	GM-CLIP-S 1244-013849 Clip zur schnellen und zuverlässigen Befestigung der Heizbänder GM-2X, und GM-2XT an breiten Dacheinlauf-Trichtern (10 Clips/Packung)		53.00 / PAC
	GM-HANGER 1244-013852 Tragende Halterung für breite Dacheinlauf-Trichter zur schnellen und einfachen Befestigung der Heizbänder GM-2X und GM-2XT (5 Halterungen/Packung)		84.00 / PAC
	RAYCLIC-SB-GM-METAL 1244-013853 Raycllic Halterung für Montage auf Metall-Falzdächern		73.50 / STCK
HEIZBAND-WARMSCHRUMPFVERBINDUNGEN				
<i>SCHRUMPFVERBINDUNGEN FÜR GM-2X</i>				
	TE-01-CR 1244-003202 T-Abzweig- und Endabschlussgarnitur für XL2-ZH/GM-2X(T)/FS-C10-2X/HWAT; für 3 Heizbänder inkl. 2 Endabschlüsse bzw. für 2 Heizbänder und einem Zuleitungskabel	285.436, Typ 1	70.00 / STCK
	CCE-03-CR 568430-000 Kaltleiterverbindung und Endabschlussgarnitur, für HWAT, XL2-ZH und GM-2X, Warmschrumpftechnik	285.423, Typ 0 539.119.410	25.20 / STCK
	CCE-06-CR 1244-021907 Kaltleiterverbindung und Endabschlußgarnitur, für HWAT, XL2-ZH, FS-C10-2X und GM-2X, Warmschrumpftechnik	285.423, Typ 1 122.405.009	25.20 / STCK

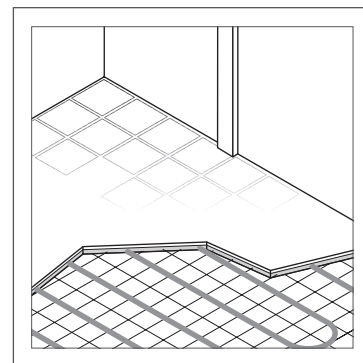
	BESTELLBEZEICHNUNG	SUISSETEC E-N°	PREIS / EINHEIT (CHF)	MENGE
	JB16-02 946607-000 Temperaturfester Anschluss- und Verbindungskasten Abmessungen: 94 x 94 x 57 mm (Aufputz) für T-oder X-Abzweig, Anschlussklemmen 6 x 4 mm ² , 4 Pg 11/16 und 4 M20/25, IP 66 bis 20 A Absicherung	285.443, Typ 0 152.144.018	46.30 / STCK
	JB-SB-08 084799-000 Einarmiger Befestigungswinkel, rostfreier Stahl (VA-Stahl) für Anschluss- und Verbindungskasten JB16-02, vertikal	152.944.918	20.50 / STCK
	CE20-01 734312-000 Anschluss- und Endabschlussgarnitur für XL2-ZH, FS-C10- 2X, HWAT-L, HWAT-M und GM- 2X (Schumpftechnik) für Anschlusskasten	285.438, Typ 0 119.792.819	20.50 / STCK
	CE25-01 040466-000 Anschluss- und Endabschlussgarnitur für HWAT-R und GM-2XT	285.438, Typ 1	21.80 / STCK
	S-06 054953-000 Verbindungsgarnitur für XL2-ZH/HWAT/GM2X(T)/FS-C10-2X	285.422, Typ 1	34.60 / STCK
<i>SCHRUMPFVERBINDUNG FÜR GM-2XT (ASPHALT DÄCHER)</i>				
	CCE-04-CT 243676-000 Kaltleiterverbindung und Endabschlussgarnitur, für GM-2XT und BTV2-CT, Warmschrumpftechnik	285.425, Typ 0 539.199.420	45.50 / STCK
	S-20 1244-022490 Verbindungsgarnitur in Warmschrumpftechnik für selbstregelnde Heizbänder vom Typ BTV, ATEX	285.422, Typ 2	55.65 / STCK
	C25-21 311147-000 Anschlussgarnitur in Warmschrumpftechnik mit M25-Gewinde, in Kombination mit einem Anschlusskasten, ATEX	285.438, Typ 1 119.792.619	35.40 / STCK
	E-20 1244-022489 Endabschluss, Warmschrumpftechnik, BTV, QTVR, ATEX	285.437, Typ 1 119.792.719	21.00 / STCK
INBETRIEBNAHME		285571, Typ 0	495.00 CHF
Richtpreis für die Inbetriebnahme durch unseren Werkskundendienst für den Elektroanschluss inkl. Wegpauschale				
Richtpreis pro Elektroanschluss für die Inbetriebnahme jedes weiteren Elektroanschlusses		285572, Typ 0	95.00 CHF
Die effektiven Kosten für die Inbetriebnahmen werden durch einen der nVent-Kundendienste in Rechnung gestellt und können je nach Aufwand vom Richtpreis abweichen. Die Inbetriebnahmen für nVent RAYCHEM-Bänder sind direkt beim nVent-Kundendienst Schweiz anzufordern				
TYPENSCHILD ERHÄLTlich BEI: Tel. 041/766 30 80 nVent Thermal Europe GmbH				

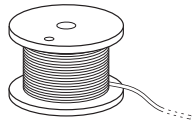

Fußbodenheizung

BESTELLBEZEICHNUNG	SUISSETEC E-N°	PREIS / EINHEIT (CHF)	MENGE
HEIZLEITUNGEN & MATTEN			
SELBSTREGELNDES HEIZBAND T2RED (ROLLENWARE)			
 T2-RED 948739-000		13.50 / M
Selbstregelndes Fussbodenheizband T2Red, 5-15 W/m (je nach Bodenaufbau), max. Umgebungstemperatur: 65°C, max. Heizkreislänge pro Heizkreis 100m bei C 10A Absicherung.			
NVENT RAYCHEM T2RED KOMPLETTPAKET			
<i>EINSCHLIEßLICH SENZ-WIFI THERMOSTAT UND VORBEREITETEM ANSCHLUSS SOWIE ENDABSCHLUSS</i>			
 R-RD-B-16M/SENZ-WIFI 1244-022586		364.00 / STCK
T2Red Pack 16 m; Vorkonfektioniertes, selbstregelndes Heizband, 230 V, 5-15 W/m, mit SENZ-WIFI Thermostat			
R-RD-B-23M/SENZ-WIFI 1244-022587		473.00 / STCK
T2Red Pack 23 m; Vorkonfektioniertes, selbstregelndes Heizband, 230 V, 5-15 W/m, mit SENZ-WIFI Thermostat			
R-RD-B-30M/SENZ-WIFI 1244-022588		581.50 / STCK
T2Red Pack 30 m; Vorkonfektioniertes, selbstregelndes Heizband, 230 V, 5-15 W/m, mit SENZ-WIFI Thermostat			
R-RD-B-37M/SENZ-WIFI 1244-022589		688.50 / STCK
T2Red Pack 37 m; Vorkonfektioniertes, selbstregelndes Heizband, 230 V, 5-15 W/m, mit SENZ-WIFI Thermostat			
R-RD-B-44M/SENZ-WIFI 1244-022590		796.50 / STCK
T2Red Pack 44 m; Vorkonfektioniertes, selbstregelndes Heizband, 230 V, 5-15 W/m, mit SENZ-WIFI Thermostat			
R-RD-B-58M/SENZ-WIFI 1244-022591		1012.00 / STCK
T2Red Pack 58 m; Vorkonfektioniertes, selbstregelndes Heizband, 230 V, 5-15 W/m, mit SENZ-WIFI Thermostat			
R-RD-B-72M/SENZ-WIFI 1244-022592		1225.00 / STCK
T2Red Pack 72 m; Vorkonfektioniertes, selbstregelndes Heizband, 230 V, 5-15 W/m, mit SENZ-WIFI Thermostat			

BESTELLBEZEICHNUNG	SUISSETEC E-N°	PREIS / EINHEIT (CHF)	MENGE
R-RD-B-86M/SENZ-WIFI 1244-022593 T2Red Pack 86 m; Vorkonfektioniertes, selbstregelndes Heizband, 230 V, 5-15 W/m, mit SENZ-WIFI Thermostat	119.709.769	1441.00 / STCK
R-RD-B-100M/SENZ-WIFI 1244-022594 T2Red Pack 100 m; Vorkonfektioniertes, selbstregelndes Heizband, 230 V, 5-15 W/m, mit SENZ-WIFI Thermostat	119.709.779	1656.00 / STCK
NVENT RAYCHEM QUICKNET-90 KOMPLETTPAKET			
<i>(MIT SENZ-WIFI THERMOSTAT)</i>			
R-QN-N-1,0M2/SENZ-WIFI SZ18300429 QuickNet-1,0 ; Dünnbett-Heizmatte, 230 V, 90 W/m², 1 m², mit SENZ-WIFI-Thermostat	119.718.069	247.00 / STCK
R-QN-N-1,5M2/SENZ-WIFI SZ18300430 QuickNet-1,5 ; Dünnbett-Heizmatte, 230 V, 90 W/m², 1,5 m², mit SENZ-WIFI-Thermostat	119.718.079	302.00 / STCK
R-QN-N-2,0M2/SENZ-WIFI SZ18300431 QuickNet-2,0 ; Dünnbett-Heizmatte, 230 V, 90 W/m², 2 m², mit SENZ-WIFI-Thermostat	119.718.169	351.00 / STCK
R-QN-N-2,5M2/SENZ-WIFI SZ18300432 QuickNet-2,5 ; Dünnbett-Heizmatte, 230 V, 90 W/m², 2,5 m², mit SENZ-WIFI-Thermostat	119.718.179	401.50 / STCK
R-QN-N-3,0M2/SENZ-WIFI SZ18300433 QuickNet-3,0 ; Dünnbett-Heizmatte, 230 V, 90 W/m², 3 m², mit SENZ-WIFI-Thermostat	119.718.189	454.00 / STCK
R-QN-N-3,5M2/SENZ-WIFI SZ18300434 QuickNet-3,5 ; Dünnbett-Heizmatte, 230 V, 90 W/m², 3,5 m², mit SENZ-WIFI-Thermostat	119.718.199	494.00 / STCK
R-QN-N-4,0M2/SENZ-WIFI SZ18300435 QuickNet-4,0 ; Dünnbett-Heizmatte, 230 V, 90 W/m², 4 m², mit SENZ-WIFI-Thermostat	119.718.269	537.50 / STCK
R-QN-N-4,5M2/SENZ-WIFI SZ18300436 QuickNet-4,5 ; Dünnbett-Heizmatte, 230 V, 90 W/m², 4,5 m², mit SENZ-WIFI-Thermostat	119.718.279	581.50 / STCK
R-QN-N-5,0M2/SENZ-WIFI SZ18300437 QuickNet-5,0 ; Dünnbett-Heizmatte, 230 V, 90 W/m², 5 m², mit SENZ-WIFI-Thermostat	119.718.289	628.50 / STCK
R-QN-N-6,0M2/SENZ-WIFI SZ18300438 QuickNet-6,0 ; Dünnbett-Heizmatte, 230 V, 90 W/m², 6 m², mit SENZ-WIFI-Thermostat	119.718.299	711.00 / STCK



BESTELLBEZEICHNUNG	SUISSETEC E-N°	PREIS / EINHEIT (CHF)	MENGE
R-QN-N-7,0M2/SENZ-WIFI SZ18300439 QuickNet-7,0 ; Dünnbett-Heizmatte, 230 V, 90 W/m², 7 m², mit SENZ-WIFI-Thermostat	119.718.369	804.50 / STCK
R-QN-N-8,0M2/SENZ-WIFI SZ18300440 QuickNet-8,0 ; Dünnbett-Heizmatte, 230 V, 90 W/m², 8 m², mit SENZ-WIFI-Thermostat	119.718.379	895.00 / STCK
R-QN-N-9,0M2/SENZ-WIFI SZ18300441 QuickNet-9,0 ; Dünnbett-Heizmatte, 230 V, 90 W/m², 9 m², mit SENZ-WIFI-Thermostat	119.718.389	979.00 / STCK
R-QN-N-10,0M2/SENZ-WIFI SZ18300442 QuickNet-10,0 ; Dünnbett-Heizmatte, 230 V, 90 W/m², 10 m², mit SENZ-WIFI-Thermostat	119.718.089	1060.00 / STCK
R-QN-N-12,0M2/SENZ-WIFI SZ18300443 QuickNet-12,0 ; Dünnbett-Heizmatte, 230 V, 90 W/m², 12 m², mit SENZ-WIFI-Thermostat	119.718.099	1245.00 / STCK
NVENT RAYCHEM QUICKNET-90 ERWEITERUNGSPAKET			
<i>FÜR FLÄCHEN VON MEHR ALS 12 M2 (OHNE THERMOSTAT)</i>			
R-QN-N-1,0M2/T0 SZ18300279 QuickNet-1,0 ; Dünnbett-Heizmatte, 230 V, 90 W/m², 1 m², ohne Thermostat	119.718.039	97.50 / STCK
R-QN-N-1,5M2/T0 SZ18300280 QuickNet-1,0 ; Dünnbett-Heizmatte, 230 V, 90 W/m², 1,5 m², ohne Thermostat	119.718.139	139.00 / STCK
R-QN-N-2,0M2/T0 SZ18300281 QuickNet-2,0 ; Dünnbett-Heizmatte, 230 V, 90 W/m², 2 m², ohne Thermostat	119.718.239	186.50 / STCK
R-QN-N-2,5M2/T0 SZ18300282 QuickNet-2,5 ; Dünnbett-Heizmatte, 230 V, 90 W/m², 2,5 m², ohne Thermostat	119.718.339	223.50 / STCK
R-QN-N-3,0M2/T0 SZ18300283 QuickNet-3,0 ; Dünnbett-Heizmatte, 230 V, 90 W/m², 3 m², ohne Thermostat	119.718.439	273.50 / STCK
R-QN-N-3,5M2/T0 SZ18300284 QuickNet-3,5 ; Dünnbett-Heizmatte, 230 V, 90 W/m², 3,5 m², ohne Thermostat	119.718.539	311.50 / STCK
R-QN-N-4,0M2/T0 SZ18300285 QuickNet-4,0 ; Dünnbett-Heizmatte, 230 V, 90 W/m², 4 m², ohne Thermostat	119.718.639	350.00 / STCK

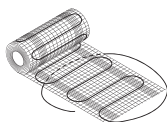

BESTELLBEZEICHNUNG	SUISSETEC E-N°	PREIS / EINHEIT (CHF)	MENGE
R-QN-N-4,5M2/T0 SZ18300286 QuickNet-4,5 ; Dünnbett-Heizmatte, 230 V, 90 W/m ² , 4,5 m ² , ohne Thermostat	119.718.739	389.00 / STCK
R-QN-N-5,0M2/T0 SZ18300287 QuickNet-5,0 ; Dünnbett-Heizmatte, 230 V, 90 W/m ² , 5 m ² , ohne Thermostat	119.718.839	426.50 / STCK
R-QN-N-6,0M2/T0 SZ18300288 QuickNet-6,0 ; Dünnbett-Heizmatte, 230 V, 90 W/m ² , 6 m ² , ohne Thermostat	119.718.939	515.00 / STCK
R-QN-N-7,0M2/T0 SZ18300289 QuickNet-7,0 ; Dünnbett-Heizmatte, 230 V, 90 W/m ² , 7 m ² , ohne Thermostat	119.718.049	607.50 / STCK
R-QN-N-8,0M2/T0 SZ18300290 QuickNet-8,0 ; Dünnbett-Heizmatte, 230 V, 90 W/m ² , 8 m ² , ohne Thermostat	119.718.149	695.50 / STCK
R-QN-N-9,0M2/T0 SZ18300291 QuickNet-9,0 ; Dünnbett-Heizmatte, 230 V, 90 W/m ² , 9 m ² , ohne Thermostat	119.718.249	788.50 / STCK
R-QN-N-10,0M2/T0 SZ18300292 QuickNet-10,0 ; Dünnbett-Heizmatte, 230 V, 90 W/m ² , 10 m ² , ohne Thermostat	119.718.349	903.50 / STCK
R-QN-N-12,0M2/T0 SZ18300293 QuickNet-12,0 ; Dünnbett-Heizmatte, 230 V, 90 W/m ² , 12 m ² , ohne Thermostat	119.718.449	1003.00 / STCK
NVENT RAYCHEM QUICKNET-PLUS-160-KOMPLETTPAKET			
<i>MIT SENZ WIFI THERMOSTAT</i>			
R-QN-P-1,0M2/SENZ-WIFI SZ18300261 QuickNet-1,0 ; Dünnbett-Heizmatte, 230 V, 160 W/m ² , 1 m ² , mit SENZ-WIFI-Thermostat	119.718.399	345.00 / STCK
R-QN-P-1,5M2/SENZ-WIFI SZ18300262 QuickNet-1,5 ; Dünnbett-Heizmatte, 230 V, 160 W/m ² , 1,5 m ² , mit SENZ-WIFI-Thermostat	119.718.469	388.00 / STCK
R-QN-P-2,0M2/SENZ-WIFI SZ18300263 QuickNet-2,0 ; Dünnbett-Heizmatte, 230 V, 160 W/m ² , 2 m ² , mit SENZ-WIFI-Thermostat	119.718.489	437.00 / STCK
R-QN-P-2,5M2/SENZ-WIFI SZ18300264 QuickNet-2,5 ; Dünnbett-Heizmatte, 230 V, 160 W/m ² , 2,5 m ² , mit SENZ-WIFI-Thermostat	119.718.499	475.50 / STCK



BESTELLBEZEICHNUNG	SUISSETEC E-N°	PREIS / EINHEIT (CHF)	MENGE
R-QN-P-3,0M2/SENZ-WIFI SZ18300265 QuickNet-3,0 ; Dünnbett-Heizmatte, 230 V, 160 W/m ² , 3 m ² , mit SENZ-WIFI-Thermostat	119.718.569	527.00 / STCK
R-QN-P-3,5M2/SENZ-WIFI SZ18300266 QuickNet-3,5 ; Dünnbett-Heizmatte, 230 V, 160 W/m ² , 3,5 m ² , mit SENZ-WIFI-Thermostat	119.718.579	562.50 / STCK
R-QN-P-4,0M2/SENZ-WIFI SZ18300267 QuickNet-4,0 ; Dünnbett-Heizmatte, 230 V, 160 W/m ² , 4 m ² , mit SENZ-WIFI-Thermostat	119.718.589	601.50 / STCK
R-QN-P-4,5M2/SENZ-WIFI SZ18300268 QuickNet-4,5 ; Dünnbett-Heizmatte, 230 V, 160 W/m ² , 4,5 m ² , mit SENZ-WIFI-Thermostat	119.718.599	642.00 / STCK
R-QN-P-5,0M2/SENZ-WIFI SZ18300269 QuickNet-5,0 ; Dünnbett-Heizmatte, 230 V, 160 W/m ² , 5 m ² , mit SENZ-WIFI-Thermostat	119.718.669	682.50 / STCK
R-QN-P-6,0M2/SENZ-WIFI SZ18300270 QuickNet-6,0 ; Dünnbett-Heizmatte, 230 V, 160 W/m ² , 6 m ² , mit SENZ-WIFI-Thermostat	119.718.679	770.00 / STCK
R-QN-P-7,0M2/SENZ-WIFI SZ18300271 QuickNet-7,0 ; Dünnbett-Heizmatte, 230 V, 160 W/m ² , 7 m ² , mit SENZ-WIFI-Thermostat	119.718.689	859.00 / STCK
R-QN-P-8,0M2/SENZ-WIFI SZ18300272 QuickNet-8,0 ; Dünnbett-Heizmatte, 230 V, 160 W/m ² , 8 m ² , mit SENZ-WIFI-Thermostat	119.718.699	953.00 / STCK
R-QN-P-9,0M2/SENZ-WIFI SZ18300273 QuickNet-9,0 ; Dünnbett-Heizmatte, 230 V, 160 W/m ² , 9 m ² , mit SENZ-WIFI-Thermostat	119.718.769	1045.00 / STCK
R-QN-P-10,0M2/SENZ-WIFI SZ18300274 QuickNet-10,0 ; Dünnbett-Heizmatte, 230 V, 160 W/m ² , 10 m ² , mit SENZ-WIFI-Thermostat	119.718.479	1138.00 / STCK
NVENT RAYCHEM QUICKNET-PLUS-160-HEIZMATTEN			
<i>(OHNE THERMOSTAT)</i>			
R-QN-P-1,0M2/T0 SZ18300294 QuickNet-1,0 ; Dünnbett-Heizmatte, 230 V, 160 W/m ² , 1 m ² , ohne Thermostat	119.718.549	135.50 / STCK
R-QN-P-1,5M2/T0 SZ18300295 QuickNet-1,0 ; Dünnbett-Heizmatte, 230 V, 160 W/m ² , 1,5 m ² , ohne Thermostat	119.718.649	178.00 / STCK

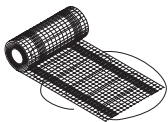





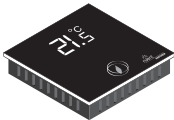
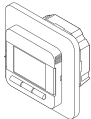
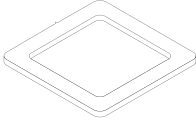
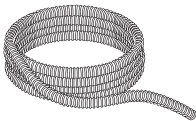



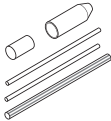

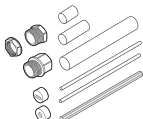
BESTELLBEZEICHNUNG	SUISSETEC E-N°	PREIS / EINHEIT (CHF)	MENGE
R-QN-P-2,0M2/T0 SZ18300296 QuickNet-2,0 ; Dünnbett-Heizmatte, 230 V, 160 W/m², 2 m², ohne Thermostat	119.718.749	225.50 / STCK
R-QN-P-2,5M2/T0 SZ18300297 QuickNet-2,5 ; Dünnbett-Heizmatte, 230 V, 160 W/m², 2,5 m², ohne Thermostat	119.718.849	261.50 / STCK
R-QN-P-3,0M2/T0 SZ18300298 QuickNet-3,0 ; Dünnbett-Heizmatte, 230 V, 160 W/m², 3 m², ohne Thermostat	119.718.949	311.50 / STCK
R-QN-P-3,5M2/T0 SZ18300299 QuickNet-3,5 ; Dünnbett-Heizmatte, 230 V, 160 W/m², 3,5 m², ohne Thermostat	119.718.059	351.00 / STCK
R-QN-P-4,0M2/T0 SZ18300300 QuickNet-4,0 ; Dünnbett-Heizmatte, 230 V, 160 W/m², 4 m², ohne Thermostat	119.718.159	388.00 / STCK
R-QN-P-4,5M2/T0 SZ18300301 QuickNet-4,5 ; Dünnbett-Heizmatte, 230 V, 160 W/m², 4,5 m², ohne Thermostat	119.718.259	428.00 / STCK
R-QN-P-5,0M2/T0 SZ18300302 QuickNet-5,0 ; Dünnbett-Heizmatte, 230 V, 160 W/m², 5 m², ohne Thermostat	119.718.359	465.50 / STCK
R-QN-P-6,0M2/T0 SZ18300303 QuickNet-6,0 ; Dünnbett-Heizmatte, 230 V, 160 W/m², 6 m², ohne Thermostat	119.718.459	553.50 / STCK
R-QN-P-7,0M2/T0 SZ18300304 QuickNet-7,0 ; Dünnbett-Heizmatte, 230 V, 160 W/m², 7 m², ohne Thermostat	119.718.559	645.50 / STCK
R-QN-P-8,0M2/T0 SZ18300305 QuickNet-8,0 ; Dünnbett-Heizmatte, 230 V, 160 W/m², 8 m², ohne Thermostat	119.718.659	734.00 / STCK
R-QN-P-9,0M2/T0 SZ18300306 QuickNet-9,0 ; Dünnbett-Heizmatte, 230 V, 160 W/m², 9 m², ohne Thermostat	119.718.759	828.00 / STCK
R-QN-P-10,0M2/T0 SZ18300307 QuickNet-10,0 ; Dünnbett-Heizmatte, 230 V, 160 W/m², 10 m², ohne Thermostat	119.718.859	929.50 / STCK

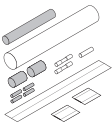
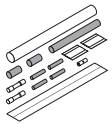
THERMOSTATE/REGLER

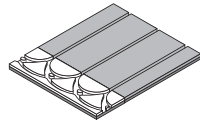
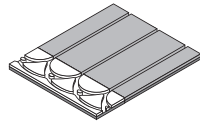
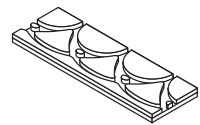
THERMOSTATE				
	R-SENZ-WIFI 1244-017778			294.00 / STCK
	Intelligenter Thermostat mit App- und Sprachsteuerung.	539.108.049		
	R-GREEN-LEAF-EU 1244-017312			175.50 / STCK
	Eleganter elektronischer Thermostat mit flex. Wochenplanung und großem Display.	539.108.029		
	R-NRG-DM 1244-015152			222.00 / STCK
	Intuitiver elektronischer Thermostat mit flexibler Wochenplanung.	539.108.019		
ZUBEHÖR FÜR THERMOSTATE				
	R-SENZ-ACC-IP44GASKET 1244-017779			19.30 / STCK
	Abdichtung zur Erhöhung der Schutzart des nVent RAYCHEM SENZ-WIFI-Thermost. von IP21 auf IP44			
	R-SENZ-ACC-METALFRONT 1244-017780			25.40 / STCK
	Wechselrahmen für SENZ-WIFI-Thermostat, Anpass. an Exxact Primo (Metallic).			
	R-SENZ-ACC-ANTHRACITEFRONT 1244-017781			25.40 / STCK
	Wechselrahmen für SENZ-WIFI-Thermostat., Anpass. an Exxact Primo (Anthrazit).			
	R-SENZ-ACC-WHITEFRAME 1244-018579			11.60 / STCK
	Weißer Exxact-Rahmen von Schneider für SENZ-WIFI-Thermostate			
	U-ACC-PP-02-SENSORTUBE 6012-8949541			15.90 / STCK
	Schutzrohr mit Endkappe für Bodenfühler.			
	U-ACC-PP-14-SENSOR-N10K 1244-002952			13.30 / STCK
	RAYCHEM-Ersatzbodenfühler (kompatibel mit TA, TC, TC-NRG-DM, GREEN-LEAF und SENZ WIFI)			

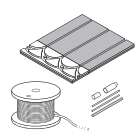
ZUBEHÖR

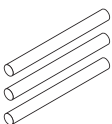
T2RED ZUBEHÖR				
	U-RD-ACC-CE 323608-000			14.90 / STCK
	Anschluss- und Endabschlussgarnitur, für U-RD-B, Warmschrumpftechnik	119.702.499		
	U-ACC-PP-07-JLP 139433-000			22.30 / STCK
	Kaltleiteranschluss- und Endabschlussgarnitur, für U-RD-B	119.859.009		
	CE20-03 331368-000			15.70 / STCK
	Anschluss- und Endabschlussgarnitur, für U-RD-B, Warmschrumpftechnik			

	BESTELLBEZEICHNUNG	SUISSETEC E-N°	PREIS / EINHEIT (CHF)	MENGE
	U-RD-ACC-SP 397408-000 Verbindungsgarnitur für T2Red, Warmschrumpftechnik		18.00 / STCK
	U-RD-B-START 821116-000 300 m T2Red, 5 Thermostate NRG-DM, 10 Anschlussgarnituren und ein Rollwagen		4986.00 / STCK
	U-RD-B-CAR 701370-000 Rollwagen für T2Red-Rollenware		386.50 / STCK
	SIND-15-0705/PLASTIKOL-F1-843F 1244-017283 Universal Fliesengleber 18 kg , für Fliesen und Reflecta Plattens, ausreichend für ca. 12-18 m² Platten or 6 m² Platten und Fliesen		102.50 / STCK
	R-RF-1M2 6012-8946251 Aluminiumbeschichtete Dämmplatten, 1 m², 3 Stück + 2 Abschlussplatten	119.793.519	75.00 / PAC
	R-RF-3M2 450052-000 Aluminiumbeschichtete Dämmplatten, 3 m², 10 Stück + 6 Abschlussplatten	119.702.999	208.00 / PAC
	U-RF-6E 241662-000 6 Endplatten für Reflecta	119.702.799	11.90 / PAC
	R-RF-ADH-A-FIX 1244-001372 Fliesenkleber, zum Gebrauch mit Grundierung R-RF-P-Fix, 6 m², Sack mit 15 kg		42.00 / STCK
	R-RF-ADH-P-FIX - 3 1244-020806 Grundierung zum Gebrauch mit Fliesenkleber R-RF-ADH-A-Fix, 33 m², Eimer mit 3 kg	119.718.999	45.90 / STCK
	R-RF-10M2-LM 1244-002561 T2Red- und Reflecta-Paket für 10 m², unter Laminat		1512.00 / PAC
	R-RF-10M2-TL 1244-002564 T2Red- und Reflecta-Paket für 10 m², unter Fliesen		1683.00 / PAC
FUSSBODENHEIZUNG ZUBEHÖR				
	U-ACC-PP-05-GLUE STICK 70 503052-000 Klebestifte, 70 Stück/Packung		74.50 / PAC
	U-ACC-PP-01-GLUESTICK 10(=1PC) 6012-8949540 Klebestifte, 10 Stück/Packung		11.90 / PAC

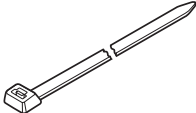
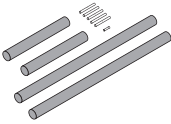
BESTELLBEZEICHNUNG	SUISSETEC E-N°	PREIS / EINHEIT (CHF) MENGE
	KBL-09 941735-000 Kabelbinder, 100 mm x 8 mm, 100 Stück/Packung	25.20 / PAC
	U-ACC-FH-CW-SP 1244-008869 Reparatur- und Erweiterungssatz für T2Blue, T2Green, T2Black und QuickNet	19.50 / STCK
	U-ACC-MM-10 476660-000 10 m Metallgeflecht	68.00 / STCK
	U-ACC-MM-25 726604-000 25 m Metallgeflecht	143.50 / STCK

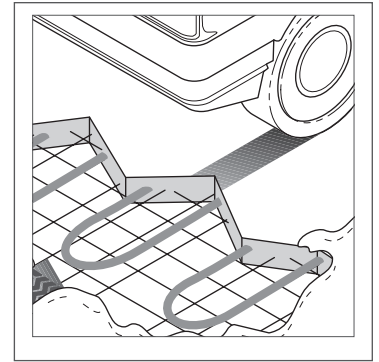

Freiflächenheizung

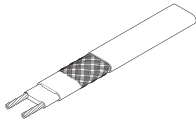
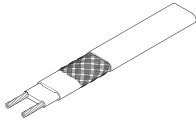
BESTELLBEZEICHNUNG	SUISSETEC E-N°	PREIS / EINHEIT (CHF)	MENGE
HEIZLEITUNGEN & MATTEN			
SELBSTREGELNDES FREIFLÄCHEN-HEIZBAND			
 EM-EM2-XR 449561-000		46.40 / M
Selbstregelndes Freiflächen-Heizband, 230 V, 90 W/m bei 0 °C 119.709.019			
ICESTOP-GM-2XT 092961-000		38.50 / M
IceStop Selbstregelndes Heizband, 240 V, Mantel aus bitumenbeständigen modifizierten Flourpolymer 119.702.169			
FREIFLÄCHENBEHEIZUNG - VORGEFERTIGTE EM2-XR-KITS			
 EM-EM2-XR-PACK-10M-17M 1244-001512		937.00 / STCK
Freiflächenheizband, werkseitig konfektioniert = 10-17 m Inklusive 5 m Anschlussleitung (Kaltende VIA-L1) 3 x 6 mm ² 119.702.359			
EM-EM2-XR-PACK-18M-28M 1244-001513		1313.00 / STCK
Freiflächenheizband, werkseitig konfektioniert = 18-28 m Inklusive 5 m Anschlussleitung (Kaltende VIA-L1) 3 x 6 mm ² 119.702.469			
EM-EM2-XR-PACK-29M-35M 1244-001514		1718.00 / STCK
Freiflächenheizband, werkseitig konfektioniert = 29-35 m Inklusive 5 m Anschlussleitung (Kaltende VIA-L1) 3 x 6 mm ² 119.702.189			
EM-EM2-XR-PACK-36M-45M 1244-001515		2095.00 / STCK
Freiflächenheizband, werkseitig konfektioniert = 36-45 m Inklusive 5 m Anschlussleitung (Kaltende VIA-L1) 3 x 6 mm ² 119.702.249			
EM-EM2-XR-PACK-46M-55M 1244-001516		2516.00 / STCK
Freiflächenheizband, werkseitig konfektioniert = 46-55 m Inklusive 5 m Anschlussleitung (Kaltende VIA-L1) 3 x 6 mm ² 119.702.639			
EM-EM2-XR-PACK-56M-70M 1244-001517		3016.00 / STCK
Freiflächenheizband, werkseitig konfektioniert = 56-70 m Inklusive 5 m Anschlussleitung (Kaltende VIA-L1) 3 x 6 mm ² 119.702.679			
EM-EM2-XR-PACK-71M-85M 1244-001518		3671.00 / STCK
Freiflächenheizband, werkseitig konfektioniert = 71-85 m Inklusive 5 m Anschlussleitung (Kaltende VIA-L1) 3 x 6 mm ² 119.702.179			

FREIFLÄCHEN FESTWIDERSTAND - HEIZMATTE

300 W/M² - 230 V

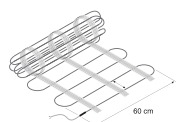

EM2-CM-MAT-2M	1244-004887		133.00 / STCK
----------------------	-------------	--	----------------------	-------

Freiflächen-Heizmatte für Beton, Estrich und im Sandbett, 400 W/, 230 V, 300 W/m ² , 0,6 m x 2 m	119.963.029			
--	-------------	--	--	--

EM2-CM-MAT-3M	1244-004888		164.00 / STCK
----------------------	-------------	--	----------------------	-------

Freiflächen-Heizmatte für Beton, Estrich und im Sandbett 520W / 230 V, 300 W/m ² , 0,6 m x 3 m	119.963.039			
--	-------------	--	--	--

EM2-CM-MAT-4M	1244-004889		201.00 / STCK
----------------------	-------------	--	----------------------	-------

Freiflächen-Heizmatte für Beton, Estrich und im Sandbett, 670 W / 230 V, 300 W/m ² , 0,6 m x 4 m	119.963.049			
--	-------------	--	--	--

EM2-CM-MAT-5M	1244-004890		236.00 / STCK
----------------------	-------------	--	----------------------	-------

Freiflächen-Heizmatte für Beton, Estrich und im Sandbett, 930 W / 230 V, 300 W/m ² , 0,6 m x 5 m	119.963.059			
--	-------------	--	--	--

EM2-CM-MAT-7M	1244-004891		326.50 / STCK
----------------------	-------------	--	----------------------	-------

Freiflächen-Heizmatte für Beton, Estrich und im Sandbett, 1140 W / 230 V, 300 W/m ² , 0,6 m x 7 m	119.963.079			
---	-------------	--	--	--

EM2-CM-MAT-10M	1244-004892		460.50 / STCK
-----------------------	-------------	--	----------------------	-------

Freiflächen-Heizmatte für Beton, Estrich und im Sandbett, 1860 W / 230 V, 300 W/m ² , 0,6 m x 10 m	119.963.109			
--	-------------	--	--	--

EM2-CM-MAT-13M	1244-004893		593.50 / STCK
-----------------------	-------------	--	----------------------	-------

Freiflächen-Heizmatte für Beton, Estrich und im Sandbett, 230 V, 300 W/m ² , 0,6 m x 13 m	119.963.139			
---	-------------	--	--	--

EM2-CM-MAT-16M	1244-004894		722.50 / STCK
-----------------------	-------------	--	----------------------	-------

Freiflächen-Heizmatte für Beton, Estrich und im Sandbett, 2890 W / 230 V, 300 W/m ² , 0,6 m x 16 m	119.963.169			
--	-------------	--	--	--

EM2-CM-MAT-21M	1244-004895		908.50 / STCK
-----------------------	-------------	--	----------------------	-------

Freiflächen-Heizmatte für Beton, Estrich und im Sandbett, 3730 W / 230 V, 300 W/m ² , 0,6 m x 21 m	119.963.219			
--	-------------	--	--	--

FREIFLÄCHEN-FESTWIDERSTAND - HEIZKABEL

25 W/M - 400 V

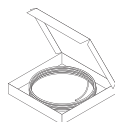

EM4-CW-26M	1244-005182		201.00 / STCK
-------------------	-------------	--	----------------------	-------

Freiflächen-Heizkabel, 400 V, 25 W/m, 26 m	119.805.829			
--	-------------	--	--	--

EM4-CW-35M	1244-005184		282.00 / STCK
-------------------	-------------	--	----------------------	-------

Freiflächen-Heizkabel, 400 V, 25 W/m, 35 m	119.805.849			
--	-------------	--	--	--

EM4-CW-62M	1244-005188		478.00 / STCK
-------------------	-------------	--	----------------------	-------

Freiflächen-Heizkabel, 400 V, 25 W/m, 62 m	119.805.889			
--	-------------	--	--	--

BESTELLBEZEICHNUNG	SUISSETEC E-N°	PREIS / EINHEIT (CHF)	MENGE
EM4-CW-121M 1244-005191 Freiflächen-Heizkabel, 400 V, 25 W/m, 121 m	119.805.919	801.50 / STCK
EM4-CW-172M 1244-005194 Freiflächen-Heizkabel, 400 V, 25 W/m, 172 m	119.805.949	1028.00 / STCK
EM4-CW-210M 1244-005196 Freiflächen-Heizkabel, 400 V, 25 W/m, 210 m	119.805.969	1220.00 / STCK
EM4-CW-250M 1244-005198 Freiflächen-Heizkabel, 400 V, 25 W/m, 250 m	119.805.989	1309.00 / STCK
FREIFLÄCHENBEHEIZUNG FÜR ASPHALT-RAMPEN			
<i>50 W/M - 230 V</i>			
EM-MI-PACK-26M 075548-000 Mineralisiertes (MI) Freiflächen-Heizkabel, 230 V, 50 W/m, 26 m	119.705.109	802.00 / STCK
EM-MI-PACK-36M 772132-000 Mineralisiertes (MI) Freiflächen-Heizkabel, 230 V, 50 W/m, 36 m	119.705.209	992.50 / STCK
EM-MI-PACK-48M 625519-000 Mineralisiertes (MI) Freiflächen-Heizkabel, 230 V, 50 W/m, 48 m	119.705.309	1134.00 / STCK
EM-MI-PACK-60M 375228-000 Mineralisiertes (MI) Freiflächen-Heizkabel, 230 V, 50 W/m, 60 m	119.705.409	1360.00 / STCK
EM-MI-PACK-70M 686868-000 Mineralisiertes (MI) Freiflächen-Heizkabel, 230 V, 50 W/m, 70 m	119.705.509	1451.00 / STCK
EM-MI-PACK-88M 268364-000 Mineralisiertes (MI) Freiflächen-Heizkabel, 230 V, 50 W/m, 88 m	119.705.609	1812.00 / STCK



THERMOSTATE/REGLER/SCHALTSCHRÄNKE

THERMOSTATE

FÜR KOSTENGÜNSTIGE, KLEINE BIS MITTLERE INSTALLATIONEN

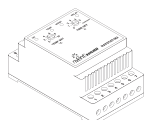

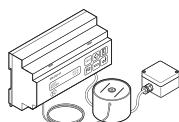

RAYSTAT-M2 1244-016962 Regler für Freiflächen-, Dachrinnen- und Fallrohrbeheizung, DIN-Schienenmontage (Fühler nicht im Lieferumfang enthalten)	539.107.009	324.00 / STCK
---	-------------	---------------	-------

FÜR GROSSE INSTALLATIONEN



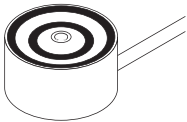
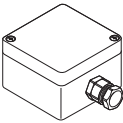



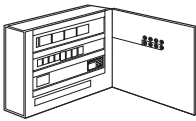
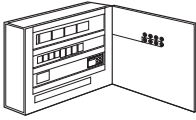

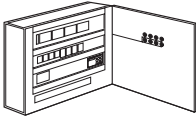
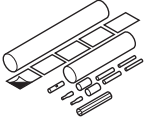
VIA-DU-20 599514-000 Elektronischer Regler VIA-DU-20 mit Temperatur- und Feuchtefühler	539.107.009	1432.00 / STCK
--	-------------	----------------	-------

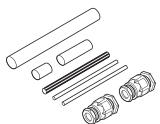
	BESTELLBEZEICHNUNG	SUISSETEC E-N°	PREIS / EINHEIT (CHF)	MENGE
	ZUBEHÖR FÜR REGLER			
	RAYSTAT-M2-G-SENSOR 1244-016964		368.50 / STCK
	Bodentemperatur- und Feuchtefühler für RayStat-M2-Regler			
	ERSATZTEILE FÜR VIA-DU-20			
	VIA-DU-A10 130616-000		94.00 / STCK
	Ersatz-Temperaturfühler für Regeleinheiten EMDR-10/ VIA-DU-20	539.107.019		
	VIA-DU-S20 034898-000		545.50 / STCK
	Ersatz-Oberflächentemperatur- und Feuchtefühler	539.107.029		
	SCHALTSCHRÄNKE			
	SBS-R-EM-1X16A 1244-021417		1260.00 / STCK
	Schaltschrank für EM2-XR/EM2-R/EM2-CM Freiflächenbeheizungssystem mit 1 Heizkreis (1 x C 16A/ 30 mA), Kunststoffgehäuse, mit Regeleinheit RayStat-M2 (Fühler Raystat-M2-G muss separat bestellt werden)			
	SBS-R-EM-1X20A 1244-016636		1260.00 / STCK
	Schaltschrank für EM2-XR/EM2-R/EM2-CM Freiflächenbeheizungssystem mit 1 Heizkreis (1 x C 20A/ 30 mA), Kunststoffgehäuse, mit Regeleinheit RayStat-M2 (Fühler Raystat-M2-G muss separat bestellt werden)			
	SBS-R-EM-3X16A 1244-021418		1808.00 / STCK
	Schaltschrank für EM2-XR/EM2-R/EM2-CM Freiflächenbeheizungssystem mit 3 Heizkreisen (3 x C 16A/ 30 mA), Kunststoffgehäuse, mit Regeleinheit RayStat-M2 (Fühler Raystat-M2-G muss separat bestellt werden)			
	SBS-R-EM-3X20A 1244-016637		1808.00 / STCK
	Schaltschrank für EM2-XR/EM2-R/EM2-CM Freiflächenbeheizungssystem mit 3 Heizkreisen (3 x C 20A/ 30 mA), Kunststoffgehäuse, mit Regeleinheit RayStat-M2 (Fühler Raystat-M2-G muss separat bestellt werden)			
	SBS-R-EM-6X16A 1244-021419		2630.00 / STCK
	Schaltschrank für EM2-XR/EM2-R/EM2-CM Freiflächenbeheizungssystem mit 6 Heizkreisen (6 x C 16A/ 30 mA), Metallgehäuse, mit Regeleinheit RayStat-M2 (Fühler Raystat-M2-G muss separat bestellt werden)			
	SBS-R-EM-6X20A 1244-016638		2630.00 / STCK
	Schaltschrank für EM2-XR/EM2-R/EM2-CM Freiflächenbeheizungssystem mit 6 Heizkreisen (6 x C 20A/ 30 mA), Metallgehäuse, mit Regeleinheit RayStat-M2 (Fühler Raystat-M2-G muss separat bestellt werden)			

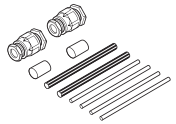
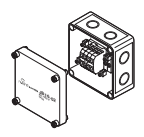
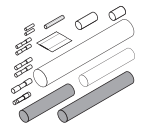
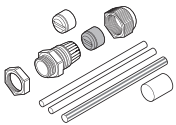
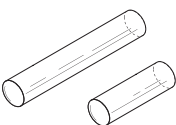
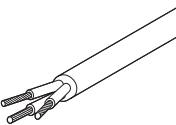
BESTELLBEZEICHNUNG	SUISSETEC E-N°	PREIS / EINHEIT (CHF)	MENGE
SBS-R-EM-9X16A 1244-021420 Schaltschrank für EM2-XR/EM2-R/EM2-CM Freiflächenbeheizungssystem mit 9 Heizkreisen (9 x C 16A/ 30 mA) , Metallgehäuse , mit Regeleinheit RayStat-M2 (Fühler Raystat-M2-G muss seperat bestellt werden)		3419.00 / STCK
SBS-R-EM-9X20A 1244-021421 Schaltschrank für EM2-XR/EM2-R/EM2-CM Freiflächenbeheizungssystem mit 9 Heizkreisen (9 x C 20A/ 30 mA) , Metallgehäuse , mit Regeleinheit RayStat-M2 (Fühler Raystat-M2-G muss seperat bestellt werden)		3419.00 / STCK
<i>EM2-XR</i>			
 SBS-03-VV-20 1244-000215 Schaltschrank für Freiflächenbeheizung, EM2-XR, 3 x 32 A, inkl. Regler	539.105.419	2784.00 / STCK
SBS-06-VV-20 1244-000216 Schaltschrank für Freiflächenbeheizung, EM2-XR, 6 x 32 A, inkl. Regler	539.105.429	3713.00 / STCK
SBS-09-VV-20 1244-000217 Schaltschrank für Freiflächenbeheizung, EM2-XR, 9 x 32 A, inkl. Regler	539.105.439	4892.00 / STCK
SBS-12-VV-20 1244-000218 Schaltschrank für Freiflächenbeheizung, EM2-XR, 12 x 32 A, inkl. Regler	539.105.449	6197.00 / STCK
<i>EM MI</i>			
 SBS-03-MV-20 1244-000219 Schaltschrank, EM-MI, 3 x 20 A/300 mA, mit Regeleinheit VIA-DU-20	539.105.519	2781.00 / STCK
SBS-06-MV-20 1244-000220 Schaltschrank, EM-MI, 6 x 20 A/300 mA, mit Regeleinheit VIA-DU-20	539.105.529	3711.00 / STCK
SBS-09-MV-20 1244-000221 Schaltschrank, EM-MI, 9 x 20 A/300 mA, mit Regeleinheit VIA-DU-20	539.105.539	4892.00 / STCK
SBS-12-MV-20 1244-000222 Schaltschrank, EM-MI, 12 x 20 A/300 mA, mit Regeleinheit VIA-DU-20	539.105.549	6197.00 / STCK
SBS-15-MV-20 1244-000223 Schaltschrank, EM-MI, 15 x 20 A/300 mA, mit Regeleinheit VIA-DU-20	539.105.559	7677.00 / STCK

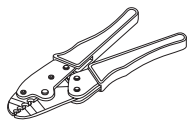
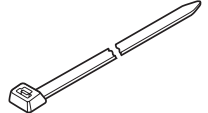

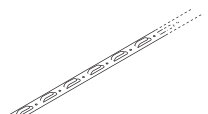

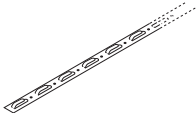
	BESTELLBEZEICHNUNG	SUISSETEC E-N°	PREIS / EINHEIT (CHF)	MENGE
	SBS-18-MV-20 1244-000224 Schaltschrank, EM-MI, 9 x 20 A/300 mA, mit Regeleinheit VIA-DU-20	539.105.569	8793.00 / STCK
	<i>SBS-CM</i>			
	SBS-03-CM-20 1244-006430 Schaltschrank, EM-CM, 3 x 20 A, mit Regeleinheit VIA-DU-20		2739.00 / STCK
	SBS-06-CM-20 1244-006431 Schaltschrank, EM-CM, 6 x 20 A, mit Regeleinheit VIA-DU-20		3729.00 / STCK
	SBS-09-CM-20 1244-006432 Schaltschrank, EM-CM, 9 x 20 A, mit Regeleinheit VIA-DU-20		4760.00 / STCK
	SBS-12-CM-20 1244-006433 Schaltschrank, EM-CM, 3 x 20 A, mit Regeleinheit VIA-DU-20		6045.00 / STCK
	SBS-15-CM-20 1244-008212 Schaltschrank, EM-CM, 15 x 20 A, mit Regeleinheit VIA-DU-20		7464.00 / STCK
	SBS-18-CM-20 1244-008213 Schaltschrank, EM-CM, 18 x 20 A, mit Regeleinheit VIA-DU-20		8596.00 / STCK
	<i>SBS CW</i>			
	SBS-03-CW-40 1244-006434 Schaltschrank, EM-CW, 3 x 32 A, mit Regeleinheit VIA-DU-20		3308.00 / STCK
	SBS-06-CW-40 1244-006435 Schaltschrank, EM-CW, 6 x 32 A, mit Regeleinheit VIA-DU-20		5004.00 / STCK
	SBS-09-CW-40 1244-006436 Schaltschrank, EM-CW, 9 x 32 A, mit Regeleinheit VIA-DU-20		6329.00 / STCK
	SBS-12-CW-40 1244-006437 Schaltschrank, EM-CW, 12 x 32 A, mit Regeleinheit VIA-DU-20		8028.00 / STCK
	SBS-15-CW-40 1244-006438 Schaltschrank, EM-CW, 15 x 32 A, mit Regeleinheit VIA-DU-20		10863.00 / STCK
	SBS-18-CW-40 1244-006439 Schaltschrank, EM-CW, 18 x 32 A, mit Regeleinheit VIA-DU-20 Sonderschaltschränke auf Anfrage		12276.00 / STCK
ZUBEHÖR	VERBINDUNGSTECHNIK FREIFLÄCHENHEIZBAND			
	VIA-CE1 804119-000 Wasserdichte Anschlussmuffe für die Verbindung Kaltende und Heizband, inkl. Heizband-Endabschluss für EM2-XR.	119.793.319	68.00 / STCK

	BESTELLBEZEICHNUNG	SUISSETEC E-N°	PREIS / EINHEIT (CHF)	MENGE
	CE32-02 1244-001520 Verbindungs- und Endabschlussgarnitur, für EM2-XR, Warm Schrumpftechnik		61.00 / STCK
	EMK-XS 356667-000 Verbindungsgarnitur für EM2-XR, Warm Schrumpftechnik		56.50 / STCK
	VIA-S2 1244-001519 Verbindungsgarnitur für Anschlusskasten mit 2PG21 Verschraubungen EM2-XR, Warm Schrumpftechnik		61.00 / STCK
VERBINDUNGSTECHNIK RINNENHEIZBAND				
	JB16-02 946607-000 Temperaturfester Anschlusskasten (Aufputz) für T-oder X-Abzweig, Anschlussklemmen 6 x 4 mm ² , 4 Pg 11/16 und 4 M20/25, IP 66 bis 20 A Absicherung	285.443, Typ 0 152.144.018	46.30 / STCK
	CCE-04-CT 243676-000 Kaltleiterverb./Endabschlussgarn. für GM-2XT, FS-C10-2X, Warm Schrumpftechnik	285.425, Typ 0 539.199.420	45.50 / STCK
	C25-21 311147-000 Anschlussgarnitur in Warm Schrumpftechnik mit M25-Gewinde, in Kombination mit einem Anschlusskasten, ATEX	285.438, Typ 2 119.792.619	35.40 / STCK
	E-20 1244-022489 Endabschluss, Warm Schrumpftechnik, BTV, QTVR, ATEX	285.437, Typ 1 119.792.719	21.00 / STCK
DIVERSES ZUBEHÖR				
	VIA-L1 852347-000 Zuleitung, für EM2-XR, 3 x 6 mm ²	119.793.419	20.50 / M
	VIA-JB2 1244-001147 Temperaturfester Anschlusskasten, M32	152.075.019	117.50 / STCK
	VIA-CTL-01 805965-000 Krimpzange für VIA-CE	983.223.014	430.50 / STCK
	KBL-09 941735-000 Kabelbinder, 100 mm x 8 mm, 100 Stück/Packung		25.20 / PAC
	EM2-SPACER-PL 1244-005177 Abstandhalter-Schiene, Kunststoff, 5 m Länge, Abstand 25 mm, Kabel-Ø 5,6-6,5 mm		29.30 / STCK
	VIA-SPACER-10 M 198398-000 Abstandhalter-Schiene, Metall, Länge: 10 m	119.793.119	23.50 / STCK

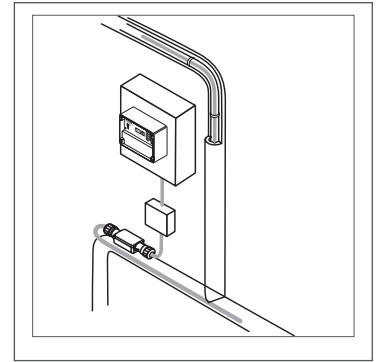
BESTELLBEZEICHNUNG	SUISSETEC E-N°	PREIS / EINHEIT (CHF) MENGE
 VIA-SPACER-25 M 893869-000 Abstandhalter-Schiene, Metall, Länge: 25 m	119.793.219	42.40 / STCK
INBETRIEBNAHME Richtpreis für die Inbetriebnahme durch unseren Werkskundendienst für den Elektroanschluss inkl. Wegpauschale	285571, Typ 0	495.00 CHF
Richtpreis pro Elektroanschluss für die Inbetriebnahme jedes weiteren Elektroanschlusses	285572, Typ 0	95.00 CHF
Die effektiven Kosten für die Inbetriebnahmen werden durch einen der nVent-Kundendienste in Rechnung gestellt und können je nach Aufwand vom Richtpreis abweichen.		
Die Inbetriebnahmen für nVent RAYCHEM-Bänder sind direkt beim nVent-Kundendienst Schweiz anzufordern		

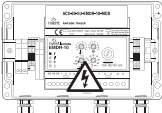
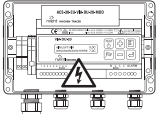
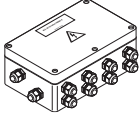
ACS-30 Regelungs- und Überwachungssystem für Begleitheizungsanwendungen in der Gebäudetechnik

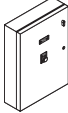
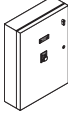

BESTELLBEZEICHNUNG	SUISSETEC E-N°	PREIS / EINHEIT (CHF) MENGE
SCHALTSCHRÄNKE		
	ACS-30-EU-UIT3 1244-022626	6176.10 / STCK
Bedienterminal (UIT) für das Regelungs- und Überwachungssystem ACS-30.		
	ACS-30-EU-EMDR-10-MOD 1244-012865	1161.00 / STCK
Dachrinnen-/Fallrohrbeheiz.-Modul, für Regelungs- u. Überwachungssystem ACS-30		
	ACS-30-EU-VIA-DU-20-MOD 1244-012866	1208.00 / STCK
Freiflächenbeheizungsmodul, für Regelungs- und Überwachungssystem ACS-30		
	ACS-30-EU-Moni-RMM2-E 1244-012867	2144.00 / STCK
Fernüberwachungsmodul (RMM) für das Regelungs- und Überwachungssystem ACS-30.		
	ACS-30-EU-PCM2-5-20A 1244-012868	7653.00 / STCK
Schaltschrank, 5 x 20-A-Heizkreise, für Regelungs- und Überwachungssystem ACS-30		
	ACS-30-EU-PCM2-10-20A 1244-012869	13126.00 / STCK
Schaltschrank, 10 x 20-A-Heizkreise, für Regelungs- u. Überwachungssystem ACS-30		
	ACS-30-EU-PCM2-15-20A 1244-012870	18099.00 / STCK
Schaltschrank, 15 x 20-A-Heizkreise, für Regelungs- u. Überwachungssystem ACS-30		
	ACS-30-EU-PCM2-5-32A 1244-012871	8183.00 / STCK
Schaltschrank, 5 x 32-A-Heizkreise, für Regelungs- und Überwachungssystem ACS-30		
	ACS-30-EU-PCM2-10-32A 1244-012872	13953.00 / STCK
Schaltschrank, 10 x 32-A-Heizkreise, für Regelungs- u. Überwachungssystem ACS-30		

BESTELLBEZEICHNUNG**SUISSETEC
E-N°****PREIS /
EINHEIT (CHF) MENGE****ACS-30-EU-PCM2-15-32A** 1244-012873**20330.00 / STCK**Schaltschrank, 15 x 32-A-Heizkreise, für Regelungs- u.
Überwachungssystem ACS-30

Sonderschaltschranke auf Anfrage

Produktübersicht in aufsteigender Reihenfolge nach Artikelnummer sortiert

Bestellbezeichnung	Seite Nr	Bestellbezeichnung	Seite Nr
Warmwasser-Temperaturhaltesystem		ELEXANT 450c-Modbus	12
HWAT-R	4	RAYSTAT – V5	12
HWAT-M	4	RAYSTAT-CONTROL-11-DIN	12
HWAT-M-SPOOLBOX-50	4	AT-TS-13	12
HWAT-L	4	AT-TS-14	12
HWAT-ECO V5	4	SENSOR-NTC-10M	12
HWAT-T55	4	GM-TA-AS	12
R-PB-POWERSMART	4	SM-PT100-1	12
SENSOR-NTC-10M	4	SM-PT100-2	12
SBS-R-HWAT-1X13A	5	HARD-69	12
SBS-R-HWAT-1X16A	5	HARD-78	13
SBS-R-HWAT-3X16A	5	HARD-79	13
SBS-R-HWAT-3X20A	5	MONI-RS485-WIRE	13
SBS-R-HWAT-6X16A	5	SBS-FP- 3x16A-ELEXANT450c	13
SBS-06-HV-ECO-10	5	SBS-FP- 6x16A-ELEXANT450c	13
SBS-09-HV-ECO-10	5	SBS-FP- 9x16A-ELEXANT450c	13
RAYCLIC-CE-02	5	SBS-FP- 12x16A-ELEXANT450c	13
RAYCLIC-T-02	5	SBS-FP-MONT-ELEXANT-450c	13
RAYCLIC-PT-02	6	SBS-FP- 3x16A-ELEXANT450c-MODBUS	13
RAYCLIC-S-02	6	SBS-FP- 6x16A-ELEXANT450c-MODBUS	13
RAYCLIC-PS-02	6	SBS-FP- 9x16A-ELEXANT450c-MODBUS	13
RAYCLIC-X-02	6	SBS-FP-12x16A-ELEXANT450c-MODBUS	13
RAYCLIC-E-02	6	RAYCLIC-CE-02	14
RAYCLIC-SB-04	6	RAYCLIC-T-02	14
KBL-10	6	RAYCLIC-PT-02	14
GT-66	6	RAYCLIC-S-02	14
GS-54	6	RAYCLIC-PS-02	14
ATE-180	6	RAYCLIC-X-02	14
IEK-20-M	6	RAYCLIC-E-02	14
IEK-25-04	7	RAYCLIC-SB-04	14
JB16-02	7	E-20	14
JB-SB-08	7	C25-21	14
S-06	7	JB16-02	14
TE-01-CR	7	JB-SB-08	15
CCE-03-CR	7	CE20-01	15
CCE-06-CR	7	CCE-03-CR	15
CE20-01	7	CCE-06-CR	15
CE25-01	7	CCE-04-CT	15
LAB-HWAT-D	7	TE-01-CR	15
LAB-ETL-DE/FR/IT	7	S-06	15
LAB-ETL-DE/FR/IT-WHITE	8	S-20	15
LAB-I-01	8	KBL-10	15
LAB-38	8	GT-66	15
INBETRIEBNAHME	8	GS-54	15
Frostschutz und Temperaturhalten an Rohrleitungen		ATE-180	15
10XL2-ZH	9	IEK-20-M	16
15XL2-ZH	9	SB-100	16
26XL2-ZH	9	SB-101	16
31XL2-ZH	9	SB-110	16
FS-C10-2X	9	SB-111	16
3BTV2-CT	9	LAB-ETL-DE/FR/IT	16
5BTV2-CT	9	LAB-ETL-DE/FR/IT-WHITE	16
8BTV2-CT	10	LAB-I-01	16
10BTV2-CT	10	INBETRIEBNAHME	16
XL-Trace-InstallerPack-10XL-30m	10	Sicherheitssystem für Dachrinnen	
XL-Trace-InstallerPack-10XL-50m	10	ICESTOP-GM-2X	18
XL-Trace-InstallerPack-10XL-80m	10	ICESTOP-GM-2XT	18
XL-Trace-InstallerPack-15XL-50m	10	GM-2X-SA-5	18
XL-Trace-InstallerPack-15XL-80m	10	GM-2X-SA-8	18
XL-Trace-InstallerPack-26XL-50m	10	GM-2X-SA-12	18
XL-Trace-InstallerPack-26XL-80m	10	GM-2X-SA-16	18
XL-Trace-InstallerPack-31XL-50m	10	GM-2X-SA-20	19
XL-Trace-InstallerPack-31XL-80m	10	GM-2X-SA-25	19
10XL2-ZH-KIT-3m	11	GM-2X-SA-30	19
10XL2-ZH-KIT-5m	11	RIM-DRAINTRACE-System	19
10XL2-ZH-KIT-8m	11	GM-TA	19
10XL2-ZH-KIT-12m	11	RAYSTAT-M2	19
10XL2-ZH-KIT-16m	11	EMDR-10	19
10XL2-ZH-KIT-20m	11	GM-TA-AS	19
10XL2-ZH-KIT-25m	11	GM-TA-OUTDOOR-Box	19
10XL2-ZH-KIT-30m	11	RAYSTAT-M2-A-SENSOR	19
ELEXANT 450c	11		

Produktübersicht in aufsteigender Reihenfolge nach Artikelnummer sortiert

Bestellbezeichnung	Seite Nr	Bestellbezeichnung	Seite Nr
RAYSTAT-M2-R-SENSOR	20	R-QN-N-2,5M2/T0	26
HARD-45	20	R-QN-N-3,0M2/T0	26
VIA-DU-A10	20	R-QN-N-3,5M2/T0	26
SBS-R-GM-1X10A	20	R-QN-N-4,0M2/T0	26
SBS-R-GM-1X16A	20	R-QN-N-4,5M2/T0	27
SBS-R-GM-3X10A	20	R-QN-N-5,0M2/T0	27
SBS-R-GM-3X16A	20	R-QN-N-6,0M2/T0	27
SBS-R-GM-3x20A	20	R-QN-N-7,0M2/T0	27
SBS-R-GM-6X16A	20	R-QN-N-8,0M2/T0	27
SBS-03-EV-10	20	R-QN-N-9,0M2/T0	27
SBS-06-EV-10	20	R-QN-N-10,0M2/T0	27
SBS-09-EV-10	21	R-QN-N-12,0M2/T0	27
SBS-12-EV-10	21	R-QN-P-1,0M2/SENZ-WIFI	27
RAYCLIC-CE-02	21	R-QN-P-1,5M2/SENZ-WIFI	27
RAYCLIC-T-02	21	R-QN-P-2,0M2/SENZ-WIFI	27
RAYCLIC-PT-02	21	R-QN-P-2,5M2/SENZ-WIFI	27
RAYCLIC-S-02	21	R-QN-P-3,0M2/SENZ-WIFI	28
RAYCLIC-PS-02	21	R-QN-P-3,5M2/SENZ-WIFI	28
RAYCLIC-X-02	21	R-QN-P-4,0M2/SENZ-WIFI	28
RAYCLIC-E-02	21	R-QN-P-4,5M2/SENZ-WIFI	28
RAYCLIC-SB-02	21	R-QN-P-5,0M2/SENZ-WIFI	28
GM-RAKE	22	R-QN-P-6,0M2/SENZ-WIFI	28
ICESTOP-GMK-RC	22	R-QN-P-7,0M2/SENZ-WIFI	28
GM-SEAL-02	22	R-QN-P-8,0M2/SENZ-WIFI	28
GM-CLIP-L	22	R-QN-P-9,0M2/SENZ-WIFI	28
GM-CLIP-M	22	R-QN-P-10,0M2/SENZ-WIFI	28
GM-CLIP-S	22	R-QN-P-1,0M2/T0	28
GM-HANGER	22	R-QN-P-1,5M2/T0	28
RAYCLIC-SB-GM-METAL	22	R-QN-P-2,0M2/T0	29
TE-01-CR	22	R-QN-P-2,5M2/T0	29
CCE-03-CR	22	R-QN-P-3,0M2/T0	29
CCE-06-CR	22	R-QN-P-3,5M2/T0	29
JB16-02	23	R-QN-P-4,0M2/T0	29
JB-SB-08	23	R-QN-P-4,5M2/T0	29
CE20-01	23	R-QN-P-5,0M2/T0	29
CE25-01	23	R-QN-P-6,0M2/T0	29
S-06	23	R-QN-P-7,0M2/T0	29
CCE-04-CT	23	R-QN-P-8,0M2/T0	29
S-20	23	R-QN-P-9,0M2/T0	29
C25-21	23	R-QN-P-10,0M2/T0	29
E-20	23	R-SENZ-WIFI	30
INBETRIEBNAHME	23	R-GREEN-LEAF-EU	30
		R-NRG-DM	30
Fußbodenheizung		R-SENZ-ACC-IP44GASKET	30
T2-RED	24	R-SENZ-ACC-METALFRONT	30
R-RD-B-16M/SENZ-WIFI	24	R-SENZ-ACC-ANTHRACITEFRONT	30
R-RD-B-23M/SENZ-WIFI	24	R-SENZ-ACC-WHITEFRAME	30
R-RD-B-30M/SENZ-WIFI	24	U-ACC-PP-02-SENSORTUBE	30
R-RD-B-37M/SENZ-WIFI	24	U-ACC-PP-14-SENSOR-N10K	30
R-RD-B-44M/SENZ-WIFI	24	U-RD-ACC-CE	30
R-RD-B-58M/SENZ-WIFI	24	U-ACC-PP-07-JLP	30
R-RD-B-72M/SENZ-WIFI	24	CE20-03	30
R-RD-B-86M/SENZ-WIFI	25	U-RD-ACC-SP	31
R-RD-B-100M/SENZ-WIFI	25	U-RD-B-START	31
R-QN-N-1,0M2/SENZ-WIFI	25	U-RD-B-CAR	31
R-QN-N-1,5M2/SENZ-WIFI	25	SIND-15-0705/PLASTIKOL-F1-843F	31
R-QN-N-2,0M2/SENZ-WIFI	25	R-RF-1M2	31
R-QN-N-2,5M2/SENZ-WIFI	25	R-RF-3M2	31
R-QN-N-3,0M2/SENZ-WIFI	25	U-RF-6E	31
R-QN-N-3,5M2/SENZ-WIFI	25	R-RF-ADH-A-FIX	31
R-QN-N-4,0M2/SENZ-WIFI	25	R-RF-ADH-P-FIX - 3	31
R-QN-N-4,5M2/SENZ-WIFI	25	R-RF-10M2-LM	31
R-QN-N-5,0M2/SENZ-WIFI	25	R-RF-10M2-TL	31
R-QN-N-6,0M2/SENZ-WIFI	25	U-ACC-PP-05-GLUE STICK 70	31
R-QN-N-7,0M2/SENZ-WIFI	26	U-ACC-PP-01-GLUESTICK 10(=1PC)	31
R-QN-N-8,0M2/SENZ-WIFI	26	KBL-09	32
R-QN-N-9,0M2/SENZ-WIFI	26	U-ACC-FH-CW-SP	32
R-QN-N-10,0M2/SENZ-WIFI	26	U-ACC-MM-10	32
R-QN-N-12,0M2/SENZ-WIFI	26	U-ACC-MM-25	32
R-QN-N-1,0M2/T0	26		
R-QN-N-1,5M2/T0	26		
R-QN-N-2,0M2/T0	26		

Produktübersicht in aufsteigender Reihenfolge nach Artikelnummer sortiert

Bestellbezeichnung	Seite Nr
Freiflächenheizung	
EM-EM2-XR	33
ICESTOP-GM-2XT	33
EM-EM2-XR-PACK-10M-17M	33
EM-EM2-XR-PACK-18M-28M	33
EM-EM2-XR-PACK-29M-35M	33
EM-EM2-XR-PACK-36M-45M	33
EM-EM2-XR-PACK-46M-55M	33
EM-EM2-XR-PACK-56M-70M	33
EM-EM2-XR-PACK-71M-85M	33
EM2-CM-MAT-2M	34
EM2-CM-MAT-3M	34
EM2-CM-MAT-4M	34
EM2-CM-MAT-5M	34
EM2-CM-MAT-7M	34
EM2-CM-MAT-10M	34
EM2-CM-MAT-13M	34
EM2-CM-MAT-16M	34
EM2-CM-MAT-21M	34
EM4-CW-26M	34
EM4-CW-35M	34
EM4-CW-62M	34
EM4-CW-121M	35
EM4-CW-172M	35
EM4-CW-210M	35
EM4-CW-250M	35
EM-MI-PACK-26M	35
EM-MI-PACK-36M	35
EM-MI-PACK-48M	35
EM-MI-PACK-60M	35
EM-MI-PACK-70M	35
EM-MI-PACK-88M	35
RAYSTAT-M2	35
VIA-DU-20	35
RAYSTAT-M2-G-SENSOR	36
VIA-DU-A10	36
VIA-DU-S20	36
SBS-R-EM-1X16A	36
SBS-R-EM-1X20A	36
SBS-R-EM-3X16A	36
SBS-R-EM-3X20A	36
SBS-R-EM-6X16A	36
SBS-R-EM-6X20A	36
SBS-R-EM-9X16A	37
SBS-R-EM-9X20A	37
SBS-03-VV-20	37
SBS-06-VV-20	37
SBS-09-VV-20	37
SBS-12-VV-20	37
SBS-03-MV-20	37
SBS-06-MV-20	37
SBS-09-MV-20	37
SBS-12-MV-20	37
SBS-15-MV-20	37
SBS-18-MV-20	38
SBS-03-CM-20	38
SBS-06-CM-20	38
SBS-09-CM-20	38
SBS-12-CM-20	38
SBS-15-CM-20	38
SBS-18-CM-20	38
SBS-03-CW-40	38
SBS-06-CW-40	38
SBS-09-CW-40	38
SBS-12-CW-40	38
SBS-15-CW-40	38
SBS-18-CW-40	38
VIA-CE1	38
CE32-02	39
EMK-XS	39
VIA-S2	39
JB16-02	39

Bestellbezeichnung	Seite Nr
CCE-04-CT	39
C25-21	39
E-20	39
VIA-L1	39
VIA-JB2	39
VIA-CTL-01	39
KBL-09	39
EM2-SPACER-PL	39
VIA-SPACER-10 M	39
VIA-SPACER-25 M	40
INBETRIEBNAHME	40

ACS-30 Regelungs- und Überwachungssystem für Begleitheizungsanwendungen in der Gebäudetechnik	
ACS-30-EU-UIT3	41
ACS-30-EU-EMDR-10-MOD	41
ACS-30-EU-VIA-DU-20-MOD	41
ACS-30-EU-Moni-RMM2-E	41
ACS-30-EU-PCM2-5-20A	41
ACS-30-EU-PCM2-10-20A	41
ACS-30-EU-PCM2-15-20A	41
ACS-30-EU-PCM2-5-32A	41
ACS-30-EU-PCM2-10-32A	41
ACS-30-EU-PCM2-15-32A	42

Ihr Partner in der Schweiz

Swiss-Heizbandtechnik GmbH

Breitstrasse 12 / Mülistrasse 20

CH-8426 Lufingen ZH

info@swiss-heizbandtechnik.ch

<https://swiss-heizbandtechnik.ch>

Unser starkes Markenportfolio:

CADDY

ERICO

HOFFMAN

RAYCHEM

SCHROFF

TRACER



nVent.com/RAYCHEM

©2023 nVent. Alle Marken und Logos von nVent sind Eigentum von oder lizenziert durch nVent Services GmbH oder seine Tochtergesellschaften. Alle übrigen Marken sind Eigentum ihrer jeweiligen Inhaber. nVent behält sich das Recht vor, ohne Vorankündigung Änderungen vorzunehmen.

RAYCHEM-PB-CDE0373-BISCHCHF-DE-2301

1244-002582